



2026 / 2027

Gestión Ganadera

CATÁLOGO DE PRODUCTOS



www.aitec.cl

@aitec_sa

aitecchile

CONTENIDO

Conoce nuestra nueva línea de productos.....	4
¿Cómo funciona un cerco eléctrico?.....	6
Cerco Eléctrico Animal	
¿Por qué utilizar un cerco eléctrico?.....	6
Planificación de un cerco eléctrico.....	6
Energizador.....	7
Elección del energizador.....	7
Ventajas Speedrite, características de los Energizadores.....	10
Tabla de Energizadores.....	12
Energizadores de Largo Alcance.....	13
Energizador dual de mediano alcance.....	13
Energizador dual pequeño.....	14
Energizadores Multi Power.....	14
Energizadores alimentados con energía solar.....	15
Energizadores con pilas o baterías para pastoreo.....	16
Selección de un energizador.....	17
Monitor para Cerco Eléctrico vía Celular.....	18
Tierra.....	20
Instalación.....	21
Sistemas de conexión a tierra.....	22
Probando la tierra.....	23
Conducción.....	25
Conexión.....	26
Aislación.....	27
El Aislador adecuado en el lugar indicado.....	28
Mantenimiento.....	29
Probando su cerco eléctrico.....	29
Construcción de un Cerco Eléctrico Fijo.....	31
Retenidas o puntos de tensión.....	32
Accesorios para Cerco Eléctrico fijo.....	33
Postes.....	33
Tensado del alambre.....	34
Unión de los alambres.....	35
Gestión del cerco.....	35
Construcción de puertas.....	36
Accesorios para puerta.....	37
Combinación con portón galvanizado.....	39
Herramientas.....	39
Construcción de un Cerco Eléctrico móvil.....	40
Energizador para cerco móvil e Implementos.....	40
Ejemplos de instalación de cerco móvil.....	41
Estacas y separación de los alambres.....	41
Accesorios cerco móvil.....	42
Estacas.....	42
Aislador.....	43
Conductores.....	44
Carretes.....	45
Mallas electrificadas.....	46
Cercos Eléctricos Para Caballos.....	48
¿Cuáles son las ventajas al usar un cerco eléctrico para caballos?.....	48
Portones Galvanizados.....	51
Tips para instalar exitosamente un portón.....	51
Accesorios Para Bebederos y Estanques	
Bebederos.....	53
Criterio de elección del tipo de bebedero.....	53
Criterio de montaje al interior de los galpones.....	55
Criterio de instalación en la intemperie.....	55
Válvulas con Flotador para Bebederos y Estanques.....	56
Conjunto para conexión de bebedero móvil.....	59
Válvulas para llenado de estanques con control diferencial.....	60
Unión Rápida y Pitones Anka.....	62
Acoples de compresión.....	63
Sistema de Manejo de Animales	
Monitoreo del Celo y Salud Animal.....	64
Sistema de Manejo para ovejas.....	67
Identificación Animal	
Aretes visuales y electrónicos.....	68
Microchip inyectables.....	70
Sistema de Pesaje de Animales	
Bastones lectores de aretes electrónicos.....	71
Lectores fijos.....	72
Indicadores de peso.....	74
Descornador recargable Cosmos.....	79
Carro Forrajero Keenan	
Carro Forrajero Keenan.....	79
Cinta Reparadora	
Parche bolo.....	81
Cargadores de Batería y Partidores	
Tabla de selección de cargadores y arrancadores de baterías.....	82
Cargadores para Batería.....	83
Cargadores y Partidores.....	85
Partidor Autónomo con Batería de Litio-Polímero (LiPo).....	86
Probadores de batería.....	87

Nuestras Novedades



Energizador Speedrite 31000W

Energizador de gran rendimiento con interfaz intuitiva. Compatibilidad Bluetooth y Wi-Fi, la aplicación Datamars Livestock Farm ofrece la capacidad de monitorear y controlar el equipo desde un teléfono.



Carrete Extreme c/desmultiplicación

Carrete con nuevo diseño de gancho para mayor estabilidad, relación de transmisión 3:1 y capacidad para 500 m de poliwire o 200 m de politape de 12 mm.



Batt-Latch, puerta automática

Único temporizador automático de liberación de compuerta portátil alimentado con energía solar.

Se instala en cercas tipo resorte y las libera para permitir que el ganado se desplace hacia una nueva área.



Visor Serie JR 5000

El indicador de balanza JR5000 le permite registrar información vinculada con la identificación electrónica (EID) y aretes visuales, facilitando el análisis del rendimiento y del historial de cada animal.



Indicador de Nivel SmartWater

Sistema de medición de nivel inalámbrico de estanques de agua.



Puerta Varilla 2 x 1.5m

El sistema de puerta batiente para cerca eléctrica Nemtek es la solución ideal para mantener a los animales contenidos de forma segura en las aberturas de la puerta y permitir que automóviles, tractores y aspersores de agua giratorios pasen mientras la cerca eléctrica está colocada.



Carro Forrajero Keenan

Un carro mezclador que optimiza la alimentación del ganado. Su tecnología innovadora asegura una mezcla uniforme y precisa de los forrajes, mejorando la digestión y el rendimiento de tus animales.

Nuestras Novedades



**Válvula Flotador XCESS
Brazo Largo 25/20mm Apex**

Válvulas de alta calidad diseñada para controlar el nivel de agua en tanques y depósitos. Disponible con brazos largos y cortos, y con conexiones de 25/20mm, se adapta a diversas necesidades, garantizando un funcionamiento eficiente y confiable.



**Válvula Flotador XCESS
Brazo Corto 25/20mm Apex**



**Válvula Xtraflo
25/20mm**

Una solución eficiente y adaptable para controlar el nivel de agua en tanques, con un diseño robusto y un mecanismo de acción rápida.



Bebederos de Gallinas

Soluciones eficientes y prácticas diseñadas para asegurar un acceso constante a agua fresca para tus aves, promoviendo su salud y productividad.



**Válvula diferencial de llenado
BigBoy**

Una válvula de alta capacidad que asegura un llenado rápido y constante de depósitos grandes, ideal para sistemas de agua a gran escala.



**Válvula diferencial
Pump Buddy 25mm**

Válvula para tanques de agua que regula el llenado entre niveles mínimos y máximos preestablecidos.



Probador BTS350

Probador de baterías digital que permite verificar el estado de carga de la batería y el correcto funcionamiento del sistema de recarga de la batería del vehículo.



Probador STS600

Tester digital avanzado que permite analizar el estado de la batería, el alternador y el sistema eléctrico del vehículo. Cuenta con funciones como pruebas de carga, descarga y análisis de resistencia interna.



Probador STS700

Probador de baterías que realiza análisis avanzados del estado de la batería, el alternador y el sistema eléctrico del vehículo. Ofrece funciones como pruebas de carga, descarga, análisis de resistencia interna y diagnóstico de fallos.

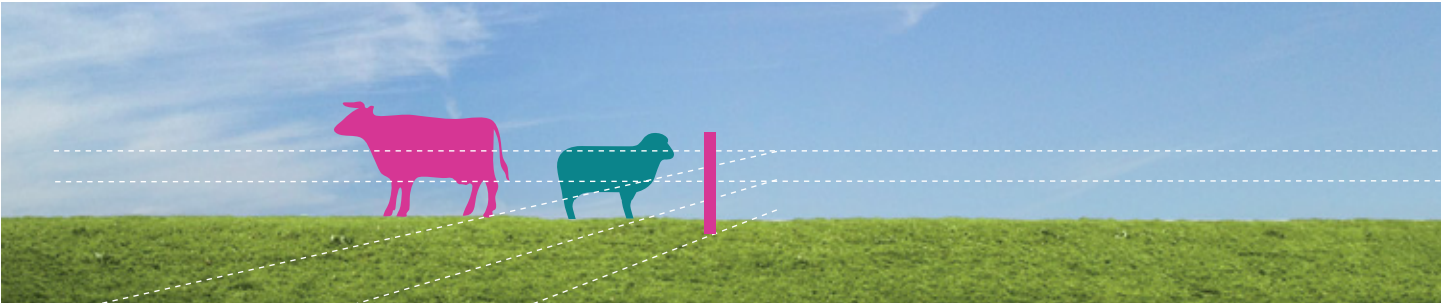

Cerco Eléctrico Animal

¿Cómo funciona un cerco eléctrico?

Un energizador para cerco eléctrico toma energía de una fuente de alimentación y la entrega al cerco transformada en pulsos de alto voltaje. Cuando un animal toca el cerco recibe un golpe eléctrico.

Un cerco eléctrico actúa como una barrera psicológica y no como una barrera física.

¿Por qué utilizar un cerco eléctrico?

- Bajo costo, requiere menos materiales y mano de obra que un cerco convencional, por lo que también es más rápido de construir.
- Mayor durabilidad, dura más tiempo que un cerco convencional ya que los animales evitan tocarlo.
- Permite hacer pastoreo intensivo, generando pequeños potreros con cercos móviles que son muy rápidos de instalar y trasladar.
- No daña los animales, al utilizar alambre sin púas, los contactos con el cerco no le generan daño a los animales.
- Se puede utilizar para todo tipo de especies de animales, desde aves a depredadores.

Planificación de un cerco eléctrico

Los profesionales de Aitec siempre lo podrán asesorar en la planificación y construcción de un cerco eléctrico. La planificación es muy importante, un buen diseño facilitará la mantención en el futuro y mejorará el rendimiento. En líneas generales, para un cerco fijo, instale su energizador en el lugar más central posible en su predio y luego utilice líneas matrices desde las cuales se derivan los ramales.

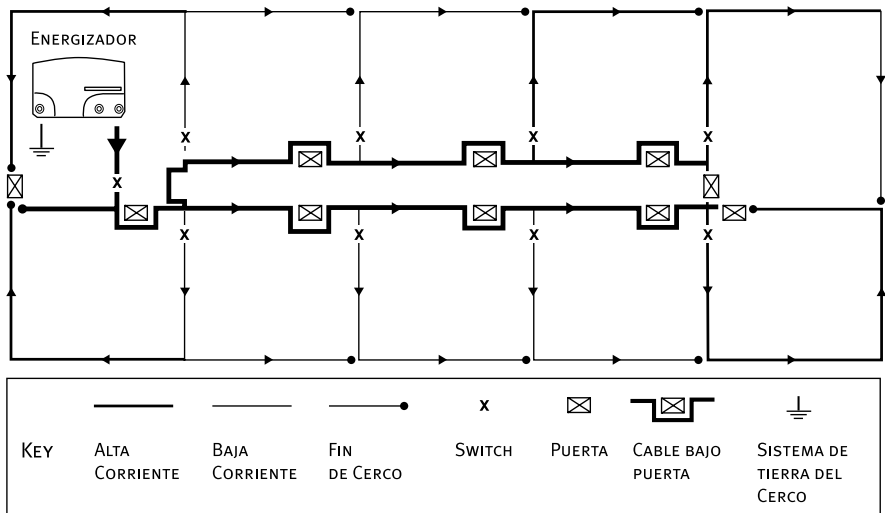

En este ejemplo se diseñó una calle central para facilitar el movimiento de los animales. De preferencia diseñe potreros cuadrados ya que utilizan mejor el espacio y reducen la distancia que deben caminar los animales. En potreros rectangulares se genera un sobre pastoreo al principio y un subpastoreo al final.

Todas las secciones del cerco deben recibir energía desde un solo punto. Instalar interruptores ayudará a administrar la energía y también facilitará la detección de fallas cuando estas se produzcan.

De qué se compone un cerco eléctrico:

- Energizador
- Tierra
- Conducción
- Conexión
- Aislación



Energizador

El energizador es un equipo que transforma bajo voltaje proveniente de la red eléctrica, una batería o panel solar en pulsos de alto voltaje, entre 5.000 y 12.000 V, dependiendo del energizador. Estos pulsos o golpes de corriente si bien generan dolor a quien los toca, no generan quemaduras.

El tamaño y tipo del energizador dependerá de la superficie que debemos cercar, los metros de alambre que se deben energizar, la cantidad de hebras, la cantidad de vegetación que toca el cerco, la especie de animal a controlar, si es un cerco móvil o fijo, el tipo de conductor a utilizar y el tipo de alimentación (12V, Solar o 220V).



Elección del energizador



Sin Vegetación
Sin contacto entre vegetación y el alambre del cerco eléctrico

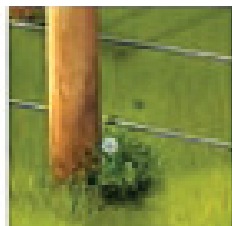

Baja Vegetación
Vegetación ocasionalmente toca el alambre del cerco eléctrico.

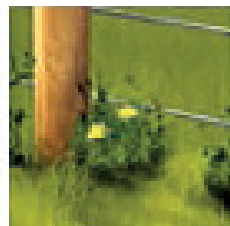

Vegetación Normal
Vegetación continuamente toca el alambre del cerco eléctrico.

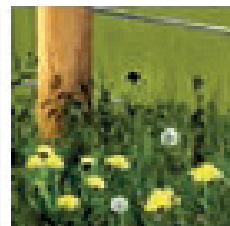

Mucha vegetación -
El alambre está completamente tapado por vegetación.

Cantidad de Vegetación

La cantidad de vegetación que toca el cerco es un factor determinante en el tipo de energizador a elegir. La vamos a clasificar como ninguna, baja, mediana y alta. Los energizadores de alta potencia Speedrite permiten mantener elevados niveles de voltaje aún en condiciones de mucha vegetación tocando el cerco.

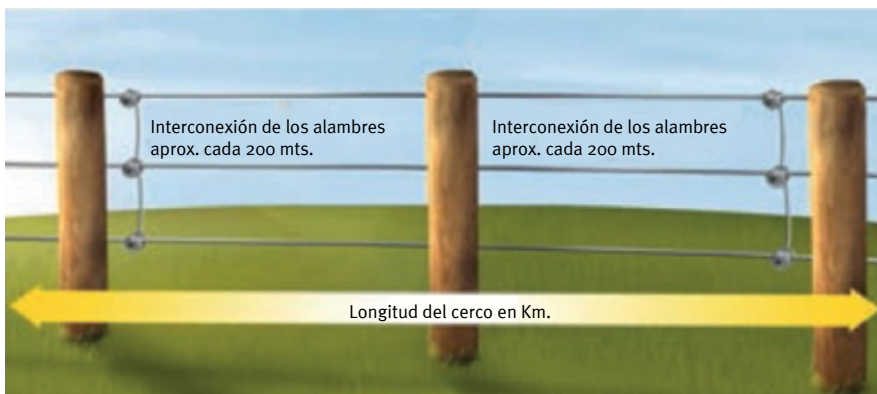

Longitud del Cerco

Como regla general se puede considerar que por cada Joule entregado se pueden energizar hasta 10km de alambre. Si tengo 4 hebras energizadas en el cerco me alcanzaría para 2,5 km de cerco o también que un Joule alcanza para energizar entre 5 y 15 hectáreas. (revise la tabla 3 con los Joule entregado por cada energizador). Si el cerco se construye uniendo todas las hebras positivas en forma regular (cada 200m), el cerco se comportará como que tuviera 1 sola hebra de mayor diámetro por lo que se logrará un alcance aún mayor. Por lo tanto un cerco con múltiples hebras unidas entre si en forma regular es mejor que un cerco con 1 sola hebra energizada.

Tipo de animal

El tipo de animal juega un papel importante en la selección del energizador. Los animales domesticados (bovinos, equinos, aves domésticas) en general se pueden contener con 3000 a 4000 volt, para los animales difíciles de contener (cabras, ovejas), se recomienda tener 6000 o más volt en el cerco, para animales salvajes (perros asilvestrados, pumas, jabalí) se recomienda voltajes sobre los 8000 Volt.

A continuación se indica el número de hebras y su distribución según el tipo de animal. La separación entre postes no debe ser superior a los 10m y se debe reducir en caso de terrenos dispares.

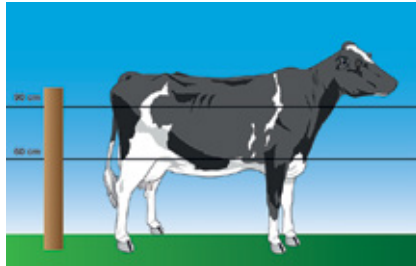

Vaca

Los cercos eléctricos para vacas deben tener entre 0.85 A 1.05 metros de altura con 1 a 2 alambres.

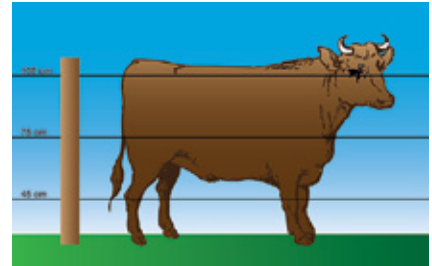

Vacunos Grandes

Los cercos eléctricos para vacunos grandes deben tener entre 0.85 y 1.05 metros de altura con 2 a 3 alambres.

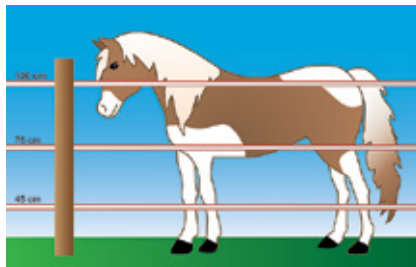

Caballos Pequeños

Los cercos eléctricos para caballos pequeños y ponys deben tener entre 1.05 y 1.30 metros de altura con 2 a 3 cintas.

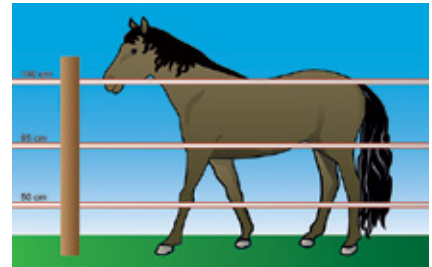

Caballos Grandes

Los cercos eléctricos para caballos grandes deben tener entre 1.30 y 1.60 metros de altura con 2 a 3 cintas.

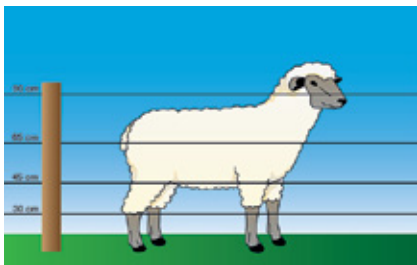

Ovinos

Los cercos eléctricos para ovejas deben tener entre 0.85 A 1.05 metros de altura con 4 a 5 alambres.

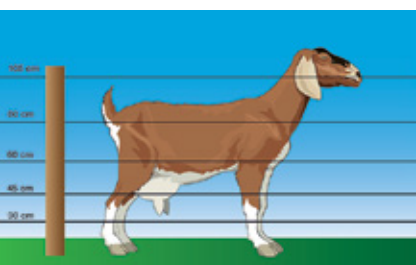

Caprinos

Los cercos eléctricos para chivos deben tener entre 1.05 a 1.2 metros de altura con 4 a 6 alambres.

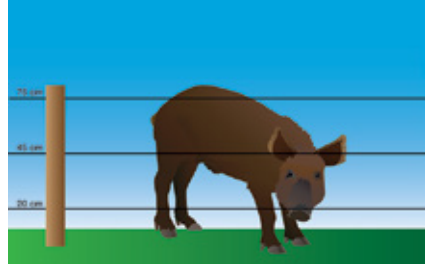

Excluir Jabalíes

Los cercos eléctricos para jabalíes deben tener entre 0.60 a 0.75 metros de altura con 3 a 4 alambres.



Revisa nuestros videos con este código QR

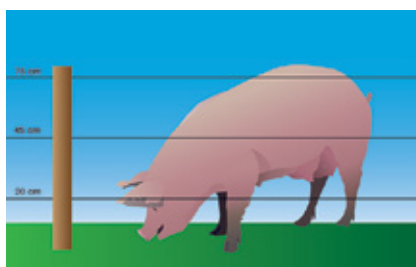

Cerdos

Los cercos eléctricos para Cerdos deben tener entre 0.55 a 0.75 metros de altura con 2 a 3 alambres.

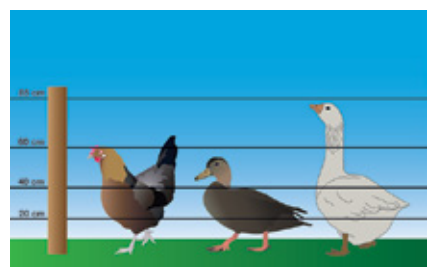

Aves Domésticas

Los cercos eléctricos para aves deben tener entre 0.55 a 0.85 metros (o hasta 1.20 metros) de altura con 3 a 4 alambres.

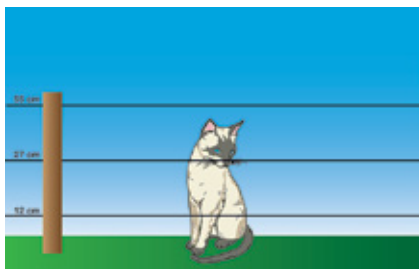

Gatos

Los cercos eléctricos para gatos deben tener entre 0.55 A 0.75 Metros de altura con 3 a 4 alambres.

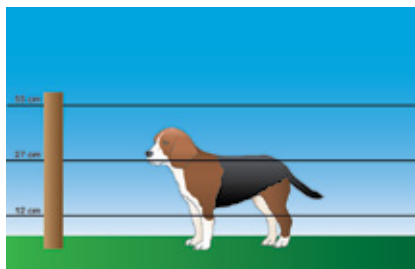

Perros Pequeños

Los cercos eléctricos para Perros Pequeños deben tener entre 0.55 a 0.75 metros de altura con 3 a 4 alambres.

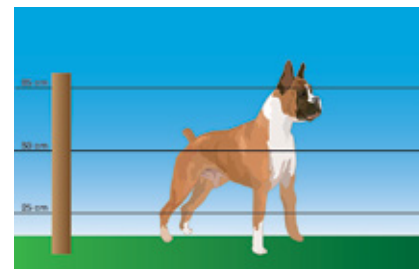

Perros Grandes

Los cercos eléctricos para perros grandes deben tener entre 0.85 A 1.05 metros de altura con 2 a 4 alambres.

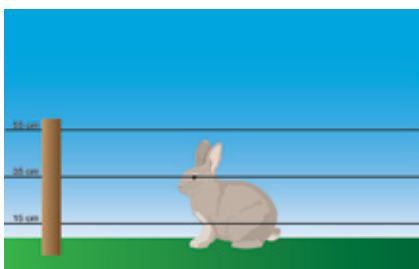

Conejos

Entre 40 y 55cm de alto con 7 o más hebras.

Los animales domésticos que no conozcan el cerco eléctrico deben ser sometidos a un entrenamiento. Este entrenamiento se debe realizar con un alto voltaje para que sea efectivo.

Contener Animales o Excluirlos

Como una cuestión de principios en la aplicación de cercos eléctricos, tenemos que decidir si los animales que necesitan ser controlados deben ser contenidos por la cerca o excluidos por ella. En principio, contener animales es más fácil que excluirlos.

Los animales que están contenidos, rápidamente se acostumbran a la cerca y se puede confiar en que la respetaran. Al excluir animales tenemos que considerar que los animales que se acercan no tienen experiencia previa de la misma, por lo tanto debemos asegurarnos de que la primera descarga tenga la suficiente potencia para que el animal adquiriera respeto por la cerca. Para los casos en que es necesario excluir animales se deben utilizar energizadores de alta potencia.

Fuente de alimentación

Dependiendo de la alimentación disponible se debe elegir el tipo de energizador. De preferencia se debe utilizar alimentación de la red eléctrica. Es la más económica y confiable.

En caso de no contar con esta alternativa, los equipos alimentados por energía solar con respaldo de baterías son también muy confiables. La opción de alimentación con baterías es recomendable cuando no hay alimentación de la red eléctrica presente y no se quiera hacer una inversión muy alta. Es importante cambiar la batería en forma periódica y evitar que se descargue más allá de un 50%. Posterior a eso cargarla completamente antes de volver a ocuparla. Normalmente es mejor tener 2 baterías en estos casos, una en uso y otra en carga.

NOTA: Se recomienda baterías de ciclo profundo.





Baja Interferencia

La tecnología Cyclic Wave TM (Onda Cíclica) proporciona un desempeño sobresaliente en la cerca y ayuda a minimizar la interferencia electromagnética de acuerdo a los estándares internacionales EMC.



Luces indicadoras (voltaje y batería)

La barra de luces de fácil lectura proporciona una medida instantánea del voltaje de salida del Energizador o la carga de la batería, para diagnósticos rápidos. Solo encenderán los rojos cuando esta sobrecargado.



Alto voltaje de salida

Salida de hasta 9.500 Volt.



Requiere un mínimo de luz solar

El Energizador requiere un mínimo de horas de luz solar para mantener la carga de la batería completa.



Pantalla LCD

Muestra el voltaje de salida, el voltaje de la batería y el voltaje de la tierra. El LCD cuenta con luz de fondo para una fácil lectura en condiciones pobres de luz.



Respuesta Retardada

Permite que los animales se retiren antes del cerco antes que se libere el pulso de alto voltaje.



Terminales Grandes

Para mayor conveniencia están montados en el frente del Energizador, son terminales de gran tamaño, fáciles de apretar y permiten la conexión de hasta 2 alambres en forma simultánea. Su diseño ranurado permite una fácil y muy buena conexión.



Tecnología Bi-Polar

Permite al usuario electrificar una cerca con un desempeño excepcional en suelo seco y no conductor.



Compatible con control remoto

Utilizar un control remoto Speedrite (con energizadores compatibles) le permite encender y apagar su Energizador desde cualquier punto del cerco. Esto facilita su mantenimiento y reparaciones.



Sensor Día/Noche

Ajusta automáticamente la velocidad del pulso para mantener o excluir a los animales basándose en las condiciones de día o noche



Tecnología Cyclic Wave (onda cíclica)

Proporciona un pulso más limpio y poderoso, maximizando así la energía que recorre el cerco para un control óptimo del ganado. Es capaz de transferir mayor cantidad de energía a la cerca que equipos de tamaño equivalente de otros fabricantes. La eficiencia de los joules entregados al alambre mejora significativamente.



Ahorrador de batería

La tecnología con microprocesador ajusta automáticamente la energía de salida del Energizador dependiendo de la carga de la batería. Esta característica extiende la vida y duración de la batería, y es muy eficiente al trabajar en instalaciones solares.



Múltiples opciones de alimentación

Puede ser instalado en múltiples lugares alimentándolo desde la línea eléctrica, una batería o un sistema solar.



Bluetooth

Compatible con la función del teléfono.



Wifi

Compatible con la función del teléfono.



3 años de garantía

Ventajas

Speedrite™

DATAMARS

CARACTERÍSTICAS DE LOS ENERGIZADORES



Recarga de batería

El Energizador administra el tiempo de recarga de la batería durante los días de buen tiempo.



Monitor de tierra

Indica si el sistema de tierra tiene problemas al monitorear el voltaje en la tierra.



Múltiples opciones de Instalación

Se puede instalar en una pared, poste o alambrada. Se puede instalar en interiores o exteriores, según la ubicación del cerco y la fuente de alimentación.



Compatible con luz solar

Electrifique su cerca con energía solar conectando paneles solares a cualquier Energizador Speedrite. Los paneles solares cargan la batería conectada al Energizador para un confiable control del ganado.



Opción de montaje en poste de fierro y madera

La carcasa de alta calidad está diseñada para poder montar el Energizador en postes Y o poste de madera.



Control con APP

Capacidad de controlar y monitorear a través de la aplicación Datamars Livestock.



Tabla de Energizadores

★ Kit Solar adicional

	SUPERFICIE	ALCANCE	MODELO	MÁXIMA ENERGÍA DE SALIDA	CONSUMO DE ENERGÍA		BATERÍA RECOMENDADA	BARRA tierra	TIPO ALIMENTACION			CONTROL REMOTO
	Hectáreas	KM		Joule	Watt	Amper 12V	Ah		CORRIENTE 220	BATERIA	SOLAR	
	350	460	Speedrite 46000W	46 J	60W			13	✓			Opcional 📶
	200	300	Speedrite 31000W	30 J	40 W			8	✓			Opcional 📶
	80-110	120	Speedrite 12000i	12.4 J	15W	580-1100 mA	400 Ah	5	✓	✓	★	Opcional
	40-80	60	Speedrite 6000i y 6000	6.2 J	10W	330-650 mA	250 Ah	3	✓	✓	★	Opcional
	25-40	30	Speedrite 3000	3.0 J	4,8W	175-290 mA	100 Ah	2	✓	✓	★	
	12-25	20	Speedrite 2000	2.0 J	3,2W	110 -180 mA	100 Ah	2	✓	✓	★	
	7-12	10	Speedrite 1000	1.0 J	2,0 W	60 - 95 mA	80 Ah	1	✓	✓	★	
	2-7	5	Speedrite 500	0.5 J	0,7 W	125Ah	80Ah	1	✓	✓	★	
	7-12	10	Speedrite S1000	1.0 J		< 90 mA	12V 7 Ah	Y			✓	
	2-7	5	Speedrite S500	0.5 J		15 - 50 mA	12V 7Ah	Y			✓	
	2	2	Speedrite S150	0,15J		< 20 mA	12V 7Ah	Y			✓	
	1	1	Speedrite S80	0,08 J		< 16 mA	6V 4 Ah	Y			✓	
	2	2	Speedrite AN90	0,12J		27 mA		★★		4D		
	1	1	Speedrite AN20	0,04J		14 mA		★★		2D		

★★ Barra de 1,5 mts

Energizadores

El control remoto permite apagar el energizador desde cualquier lugar del predio para facilitar la mantención del cerco.



Garantía 3 años

Incluye **Barras de Tierra** de regalo

Energizadores de Largo Alcance



Energizador Speedrite 31000W

TT011024



NUEVO Energizador 46000W

Incluye todas las características de los energizadores de largo alcance y además cuenta con conexión Bluetooth y WiFi. La conexión inalámbrica permite hacer uso de la nueva aplicación Datamars Livestock Farm para monitorear y controlar la energía entregada por el energizador y también prenderlo y apagarlo desde un teléfono. Recibirá notificaciones cuando baja el voltaje y podrá verificar el estado del cerco.

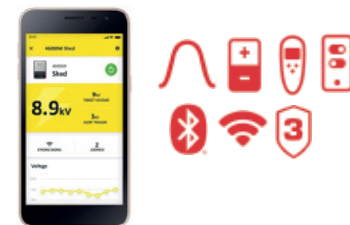

Energizador dual (unigizer) de mediano alcance



Garantía 3 años

Incluye **Barras de Tierra** de regalo



Energizador DUAL Speedrite 6000

TT812646

Energizadores con tecnología Cyclic Wave TM (Onda cíclica), con múltiples alternativas de alimentación, red eléctrica, batería y panel solar.

Se pueden utilizar con el control remoto, incluyen pantalla LCD que indica el voltaje y estado del energizador. Incluyen sensor de luz día/noche para ahorrar energía, terminal de baja energía, terminal para monitoreo de tierra, velocidad del pulso y sensor día/noche programable. Luces indicadoras de funcionamiento.



Energizador DUAL Speedrite 6000i

TT812652



Energizador DUAL Speedrite 12000i

TT814084

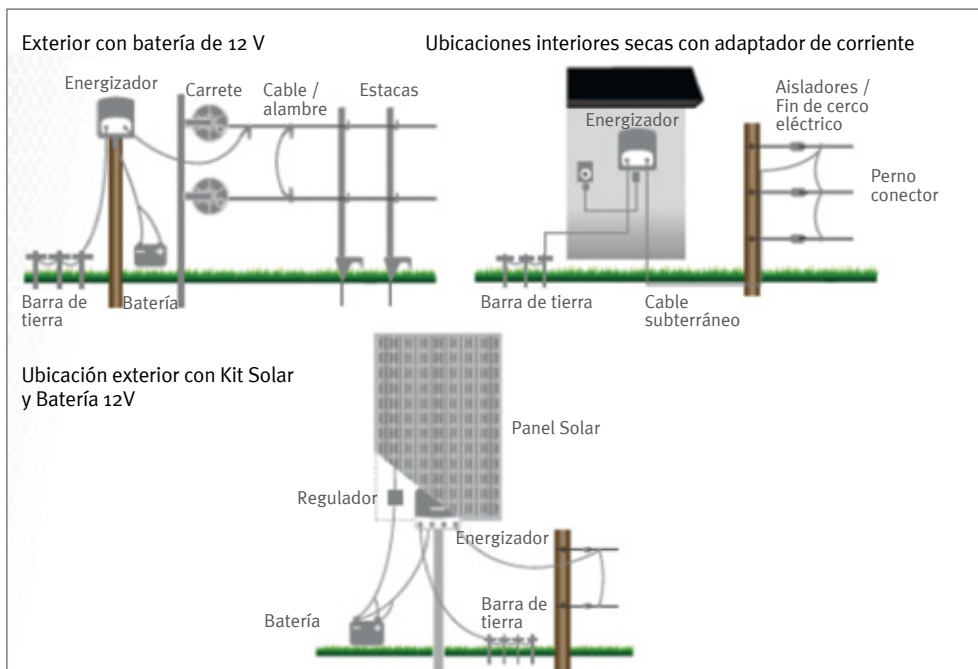

Energizadores

Energizador dual (unigizer) de mediano alcance

Energizador dual (unigizer) pequeño



Energizadores con múltiples alternativas de alimentación, red eléctrica, batería y panel solar. Incluyen selector (excepto Speedrite 500) para fijar diferentes opciones de funcionamiento, como velocidad de pulso, diferenciación día/noche, y analizar el estado de la carga de la batería. Incluyen sensor de luz día/noche para ahorrar energía. Luces indicadoras de funcionamiento.



Energizador DUAL Speedrite 500

TT811178



Energizador DUAL Speedrite 1000

TT809452



Energizador DUAL Speedrite 2000

TT809453



Energizador DUAL Speedrite 3000

TT809454

Energizadores MULTI POWER



Nuevos energizadores para cerco eléctrico con alimentación de voltaje variable, de 110 a 230V y conexión a batería de respaldo, sistema Non Stop Power. El energizador se alimenta de la red o la batería dependiendo lo que esté disponible además de mantener la batería cargada todo el tiempo. También se puede conectar a un sistema solar. Incluye indicación LED de sistema de alimentación al cual está conectado y nivel de carga de la batería.



Modelo	Consumo en W/h	Energía Almacenada (J)	Energía Entregada (J)	Corriente (A/día)
TTTK1000	8	1,3	1,0	3,0
TTTK2000	9	2,7	2,0	4,7
TTTK4000	14	5,4	4,0	8,5
TTTKE2500	10-33	25,0	18,0	12

* Sólo 230V



Energizador TERKO 1000

TTTKE1000



Energizador TERKO 2000

TTTKE2000



Energizador TERKO 4000

TTTKE4000



Energizador TERKO 2500

TTTKE2500

* Sólo 230V

Energizadores

Energizadores alimentados con energía solar



Los energizadores portátiles solares Speedrite son perfectos para pastoreo o para electrificar pequeñas y medianas extensiones de cerco. Estos energizadores auto-suficientes cuentan con un panel solar integrado, batería interna y un sistema de administración de la carga de la batería que maximiza su funcionamiento. El diseño del energizador permite que puedan ser colgados de un clavo o colocados sobre un poste Y.



S80

TT834372



S150

TT834239



S500

TT834684



S1000

TT834688



Modelo	Tamaño batería	Energía Entregada (J)	Largo cerco recomendado
S80	4AH 6V	0,08	1 Km
S150	4AH 6V	0,15	2 Km
S500	7Ah 12V	0,5	5 Km
S1000	7Ah 12V	1	10 Km

Un complemento ideal es utilizar un poste “Y” que funciona como soporte y conexión a tierra.



El poste “Y” es galvanizado, de 1,5m de largo. Tiene múltiples aplicaciones, como esquinero para cerco móvil, como estaca, como soporte para energizador o carrete, barra de tierra, etc.



Compra tus productos con este código QR

Energizadores

Para los casos en que se requiera mayor cantidad de energía, Aitec cuenta con kits solares para todos los energizadores de alimentación DUAL.

Dependiendo del modelo de energizador y la latitud donde se requiere se debe seleccionar un kit de la tabla.

Tamaño del panel en watts según zona y energizador

	S12000	S6000	S3000	S2000
Patagonia	250	150	100	50
Coyhaique	250	150	100	50
Puerto Montt	250	150	100	50
Pullinque 39,45°	350	200	100	50
Temuco 38,46°	250	150	100	50
Los Ángeles/Chillán	250	150	100	50
Santiago	170	100	50	25
Lonquimay 38,26°	170	100	50	25
Ovalle	150	75	50	25



Energizadores con pilas o baterías para pastoreo



Estos energizadores están especialmente diseñados para ser utilizados en terreno para pastoreo en franjas. Se alimentan por medio de pilas o baterías.

Instalación simple, switch de encendido/ apagado, opciones de rápido/lento, pedestal opcional LED parpadeante. Tiene sistema inteligente de manejo de energía para bajar el consumo.



Energizador a Batería Speedrite AN20

TT814888 / usa 2 pilas D

*No incluye baterías

Energizador a Batería Speedrite AN90

TTSE117 / usa 4 pilas D

*No incluye baterías

Energizadores



Selección de un energizador

Para empezar la selección determine el largo del perímetro a cercar, el número de hebras y las alternativas de fuentes de alimentación de energía.

Con los tres datos vaya a la tabla de energizadores y elija el más adecuado. Si va a cercar animales domésticos mantenga su elección, si son animales difíciles de mantener, duplique el tamaño del energizador ya que va a requerir el doble de hebras energizadas. Para los casos de animales salvajes cuadruple el tamaño del energizador ya que requiere unas 12 a 16 hebras en el cerco.

Si la vegetación es baja, mantenga su elección, si es media aumente en 50% la energía, si es alta, aumente la energía al doble.

ADVERTENCIA:

Nunca conecte más de 1 energizador al mismo alambre o cerco.
Revise el manual del energizador para realizar una correcta instalación.

Diagrama para seleccionar un energizador

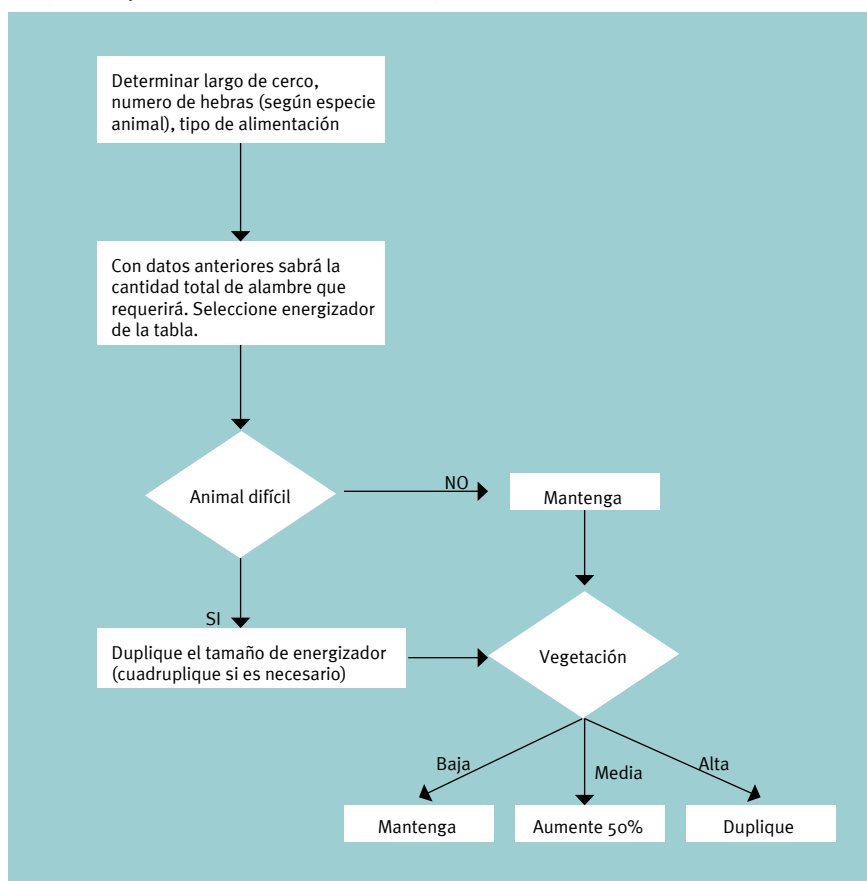

Ejemplo, quiero cercar 10km de cerco para cabras con 2 hebras, con vegetación alta y tengo 220V. Inicialmente un energizador 2000 sería adecuado para 2 hebras x 10km de cerco.

Al ser cabras debe duplicar a 4 Joules de salida para el energizador, y por ser vegetación alta debe duplicar nuevamente con un resultado de 8 Joules. En este caso debe elegir el Speedrite 12000 que es la opción inmediatamente superior.

Energizadores

Monitor para Cerco Eléctrico vía Celular



Tru-Test™
DATAMARS

Controle el desempeño de su cerca eléctrica con un simple click desde su celular.



Los nodos, alimentados por energía solar pueden ser colocados hasta 500 mts de distancia uno de otro, a lo largo de la cerca. El voltaje es medido en forma continua y la información enviada al Gateway o puerta de enlace. Sólo el Gateway debe ser instalado en un lugar con acceso a internet para enviar

la información en tiempo real a la aplicación Datamars Livestock.

Una vez que el sistema esté instalado, usted podrá configurar alertas para notificarle en caso que (caiga) el voltaje caiga.

Monitoreo en tiempo real

Tranquilidad de que sus cercos están funcionando

Ahorre mano de obra



Energizadores



Tru-Test.
DATAMARS

Las alertas le permitirán localizar el sitio donde está ocurriendo la falla para que pueda solucionar el problema y evitar mayores daños.



monitoree el voltaje de su cerco



reciba alertas en su celular



envía información a la nube



batería solar incluida



garantía de 3 años



resistente a la intemperie



Para más información
acceda al código QR



Tierra

El sistema a tierra es el componente más importante de un sistema de cerco eléctrico.

Para que un cerco eléctrico sea efectivo, los electrones que viajan del energizador al alambre deben completar su circuito a través de la tierra y regresar así al terminal de tierra del energizador. El circuito se cierra al momento que un animal o la vegetación hace contacto con el alambre energizado y la tierra en forma simultánea.

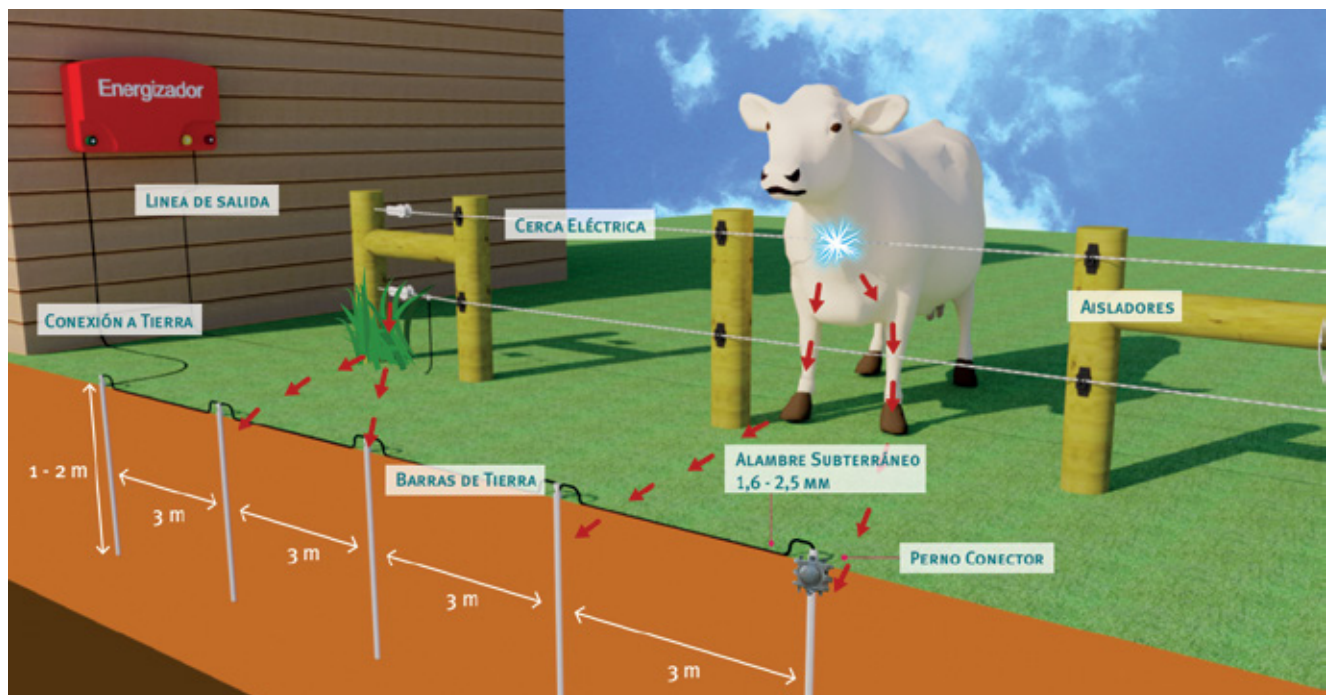
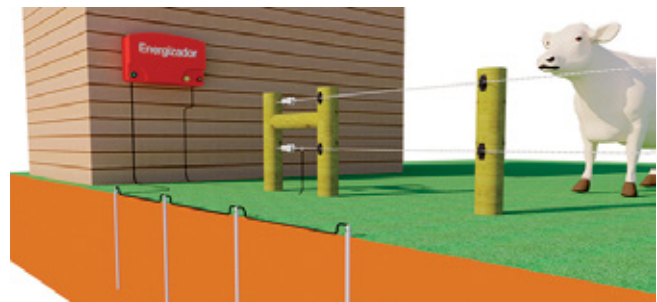

Los elementos que se requieren para la conexión a tierra son barras de tierra y alambre conductor. Para evitar la sulfatación y desintegración de las uniones, se debe utilizar el mismo tipo de material tanto para el alambre conductor como para las barras de tierra. Al utilizar alambre galvanizado como conductor se debe utilizar necesariamente barras galvanizadas y no cobrizadas.

Para elegir un lugar adecuado para el sistema de toma a tierra debe cumplir con lo siguiente:

- Estar a unos 10 metros mínimo de otros sistemas de toma a tierra (es decir, de líneas de teléfono y de suministro de corriente o de sistemas de toma a tierra de otros energizadores). En lecherías instálelo a 20m de distancia evitando tocar el edificio o las estructuras.
- Situarse alejado de animales u otro tráfico que pueda dañar la instalación.
- Ser fácil de observar para fines de servicio

- Disponer en el caso ideal de un terreno húmedo (cerca de bajada de agua, canal o pantanoso).
- Evitar suelos secos, arenosos o no conductivos.

La toma a tierra no debe encontrarse a menos de 2 metros del energizador.

La cantidad de barras de tierra depende principalmente del tamaño del energizador y de la calidad del suelo y humedad donde se instalarán. Ver en la página 12 el número mínimo adecuado de barras de tierra para su energizador. Utilice barras largas idealmente de 2 metros para que esté en contacto con la humedad del suelo. Para suelos muy secos se utiliza una configuración que se llama con retorno a tierra.

Es importante mencionar que un sistema adecuado para condiciones de invierno no necesariamente va a funcionar en verano, más específicamente, un sistema utilizado en épocas lluviosas puede no funcionar adecuadamente durante la temporada seca. Esto explica las grandes bajas de voltaje en el cerco durante la época seca.

Tierra

Instalación

Los materiales a utilizar son barras de tierra galvanizadas redondas de 12mm de diámetro y de 1,5 (CLSXX024) de largo o barra “Y” (OB10800) de 1,5m de largo, alambre galvanizado con doble aislación de 1,6mm (hasta 2 barras); 2,5 mm (3 a 6 barras); 2,7mm (para energizadores de alta potencia o más de 9 barras de tierra) y pernos conectores (SA052). Entierre las barras de tierra separadas 3m una de la otra y utilice los pernos conectores para unirlos con el alambre al que debe retirarse la aislación en ese punto.



Energizador	Energía Entregada	Barras sugeridas	Alambre Subterráneo
Speedrite AN20 / AN90 Speedrite S80 / S150	<0,15	1	1,6 mm
Speedrite S500 / 500	0,5 Joule	1	1,6 mm
Speedrite 1000 / S1000	1 Joule	1	1,6 mm
Speedrite 2000	2 Joule	2	1,6 mm
Speedrite 3000	3 Joule	2	1,6 mm
Speedrite 6000	6 Joule	3	2,5 mm
Speedrite 12000	12 Joule	5	2,5 mm
Speedrite 46000W	46 Joule	13	2,7mm
Speedrite 31000W	30 Joule	8	2,7 mm
Terko 1000	1 Joule	1	1,6 mm
Terko 2000	2 Joule	2	1,6 mm
Terko 4000	4 Joule	3	2,5 mm
Terko 2500	18 Joule	6	2,5 mm

Barra de toma a tierra, 1,5m

CLSXX024 / 1,5m

Barra galvanizada de 1,5 de largo para conexión a tierra. 12mm de diámetro incluye golilla para mejor conexión.



Alambre subterráneo galvanizado 1,6mm y 2,5mm

- TT806037 / 25m
- TT806038 / 50m
- TT806039 / 100m
- TT806045 / 50m
- TT806046 / 100m

Alambre triple galvanizado con doble aislación y protección UV. Especial para alto voltaje. Disponible en 1,6 y 2,5mm de diámetro. Rollos de 25, 50 y 100m.



Alambre subterráneo recubierto con aluminio 2,7mm

- TT806052 / 100m
- TT826061 / 50m

Alambre recubierto con aluminio con doble aislación y protección UV. Especial para alto voltaje y alta conducción eléctrica. Disponible en 2,7mm de diámetro. Rollos de 50 y 100m.



Perno Conector

- TTSA052P / 20 Unidades

Perno conector de alambre para cerco eléctrico. Fabricado en acero galvanizado. Permite conectar alambre de todos los diámetros mejorando la conducción eléctrica.



Voltímetro Tester Indicador de voltaje Digital

- TT806215

Permite una lectura exacta del voltaje de la cerca y del sistema a tierra del energizador. Lecturas desde 200V hasta 9.000V en incrementos de 100V. Diseño fuerte. Encendido/apagado automático. Batería reemplazable de 9V.



Poste Y

- OB10800

El poste “Y” es galvanizado, de 1,5m de largo. Tiene múltiples aplicaciones, como esquinero para cerco móvil, como estaca, como soporte para energizador o carrete, barra de tierra, etc.

Tierra

El sistema a tierra es el componente más importante de un sistema de cerco eléctrico.

Sistemas de conexión a tierra

Instalación estándar o todos los alambres vivos

El animal recibe una descarga eléctrica cuando cierra el circuito entre el cerco y la tierra. El diagrama de abajo tiene sólo alambres vivos y requiere terrenos de buena conductividad eléctrica. Frecuentemente, estos cercos se denominan cercas 'con todas las líneas vivas'.

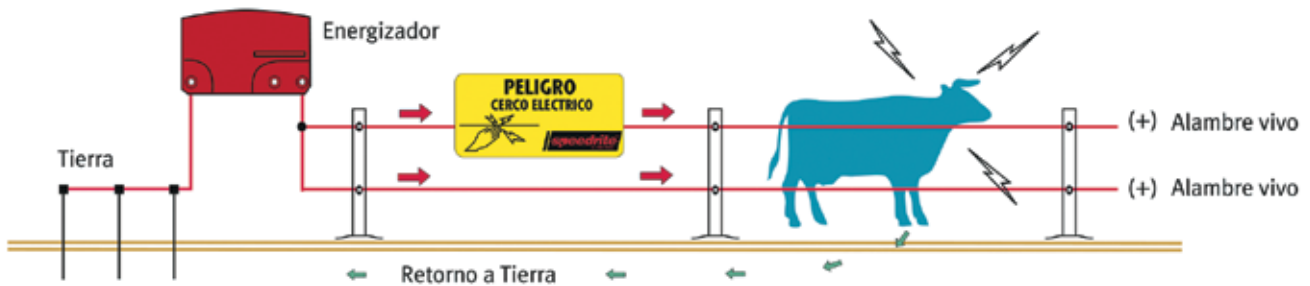

Sistema con retorno a tierra

Cuando el suelo es mal conductor (terrenos secos o arenosos) los electrones tienen dificultad para desplazarse por éste y por lo tanto el voltaje que siente el animal al tocar el cerco es muy bajo. Muchas veces el usuario asume que el energizador está con desperfecto cuando ocurre esto, ya que durante el invierno todo funcionaba perfecto pero al llegar la época más seca los animales ya no respetan el cerco.

En este caso se recomiendan sistemas con 'retorno a tierra' o con 'conductor de retorno a tierra'. Aquí se deben alternar alambres vivos o positivos con alambres negativos conectados directamente al terminal de tierra del energizador y a la toma de tierra. En esta configuración, el animal cierra el circuito cuando toca al mismo tiempo un alambre vivo y un alambre de toma a tierra.



Instalación BI-Polar (solo energizador con terminal de medio voltaje)

Este tipo de instalación sólo se puede realizar con un equipo que cuenta con un terminal de medio voltaje. Tal como se aprecia en el diagrama, se conectan tanto el terminal positivo como el negativo a diferentes hebras del cerco y el terminal de medio voltaje se conecta a tierra. Con esto se obtienen hebras que tendrán voltaje positivo (+) y otras negativo (-). Suponiendo que el energizador entrega 10.000 V, el resultado será que la hebra positiva tendrá 5.000 V (+) respecto a la tierra y la hebra negativa 5.000 V (-) respecto a la tierra. Si alguien toca ambas hebras recibirá el voltaje máximo de 10.000 V que hay entre ellas.

El objetivo de este tipo de instalación es: que se tendrá menos problemas de aislación ya que el voltaje en las hebras es menor; si el cerco puede ser fácilmente tocado por personas solo recibirán la mitad del voltaje hasta que toquen 2 hebras.

Tierra



Probando la tierra

Para garantizar que se ha utilizado el número apropiado de barras de toma a tierra, lleve a cabo un chequeo del sistema de toma a tierra siguiendo los pasos descritos a continuación:

NOTA: En un sistema de cerca con retorno de tierra, no es aceptable, provocar un cortocircuito, entre el vivo y el alambre conectado a la toma a tierra de la cerca.

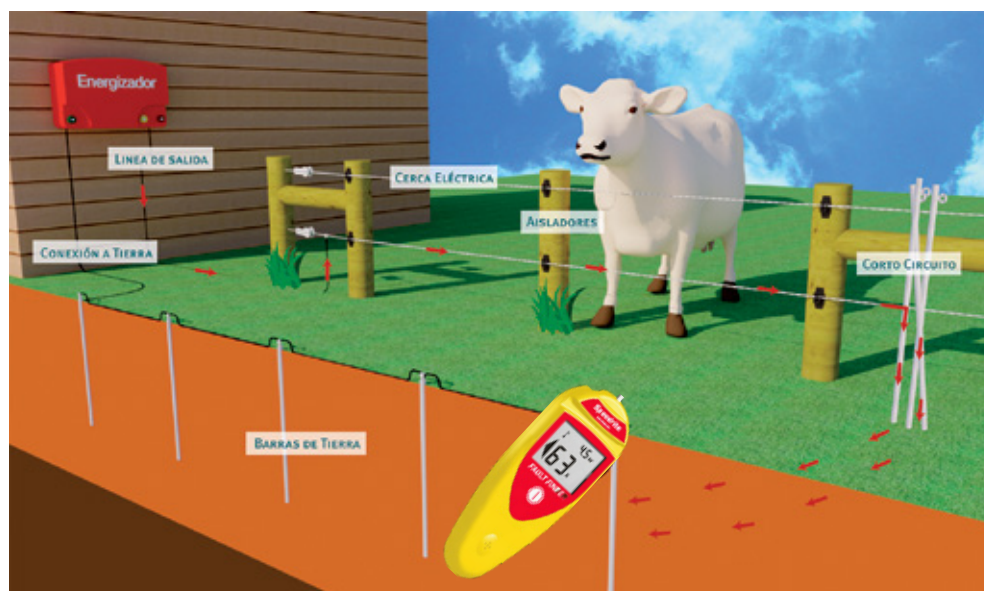

1. Apague el energizador.
2. Provoque un gran cortocircuito en la cerca (a no menos de 100 metros del energizador) apoyando algunas varillas de acero o tubos en la cerca. Para obtener los mejores resultados, el voltaje de la cerca debería ser bajado a 2.000 V o menos. En suelos secos o arenosos puede ser necesario enterrar las varillas a una profundidad de hasta 300 mm.
3. Vuelva a encender el energizador.
4. Use un voltímetro digital (806215) o un detector de fallas (ST020) Speedrite y asegúrese de que el voltaje de la cerca esté debajo de 2000 V.
5. Verifique su sistema de toma a tierra. Inserte el sensor de toma a tierra del voltímetro en el suelo utilizando toda la longitud del cable y sujete (con un clip) el otro cable en la última varilla de toma a tierra.

El voltímetro no debería indicar más de 300 V. Si el valor es superior, tendría que añadir varillas adicionales de toma a tierra, buscar un suelo más adecuado para enterrar sus varillas de toma a tierra existentes o agregar un gotero del sistema de riego.

NOTA: El control remoto también puede ser utilizado para chequear el voltaje. Revise en el manual del equipo la sección, ¿Cómo utilizar el detector de fallas?

RECUERDE: La mayoría de los problemas de tierra se generan durante los meses secos del verano.

“No es aceptable provocar un cortocircuito en un sistema de cerca con retorno a tierra, en el alambre conectado a la toma de tierra (-).”

Tierra

Nuevos Energizadores con Supervisión de Tierra.

La nueva línea de energizadores Speedrite 6000i al 12000i incluyen un terminal de supervisión del estado de la conexión a tierra, revise el manual de instalación del energizador en caso de querer utilizarlo.

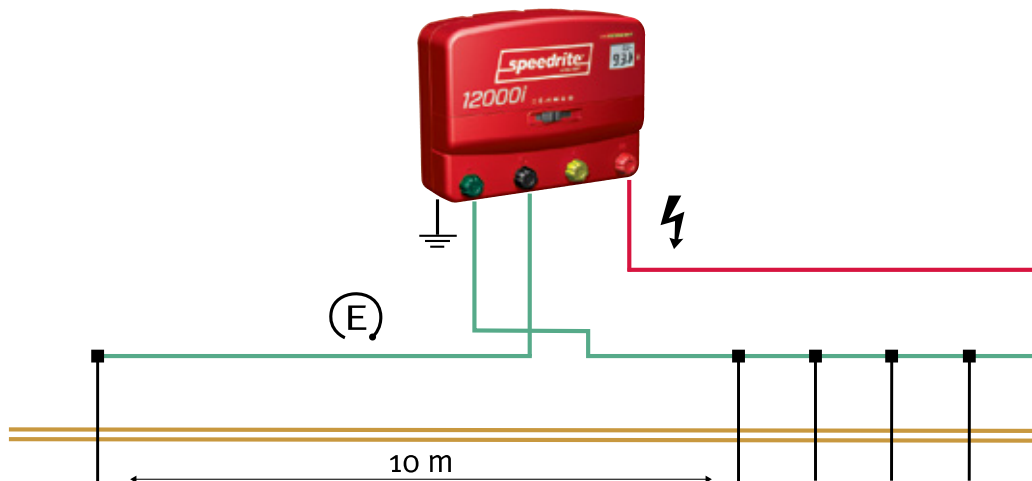

**Energizador DUAL
Speedrite 6000i**

TT812652



**Energizador DUAL
Speedrite 12000i**

TT814084



Conducción

La energía eléctrica viaja por el conductor por lo que debemos utilizar materiales que opongan la menor resistencia posible al paso de los electrones. Un alambre de mayor diámetro será mejor conductor, un alambre que no se oxide será mejor conductor y tendrá mayor duración. Si bien la resistencia mecánica no es lo más importante un alambre acerado se comportará mejor con los cambios de temperatura, gracias a su mayor elasticidad.

El alambre ideal para un cerco eléctrico es un alambre acerado triple galvanizado o recubierto de aluminio con un diámetro de 1,6 o 2,5 mm (número 16 o número 13).



Para el alambre aislado se aplica el mismo principio, se recomienda alambre con doble aislación galvanizado o recubierto de aluminio.

En cercos muy largos o energizadores de más de 10 Joule se recomienda que, para la hebra matriz se utilice un alambre de mayor diámetro, 3 o 4 mm o idealmente uno recubierto con aluminio que es mejor conductor que el galvanizado. Si utiliza múltiples alambres conectados en paralelo también puede mejorar la conductividad eléctrica.



Alambre Conductor Galvanizado 1,6 mm

CLAZ1612 50 Kilos

Alambre conductor Acero Galvanizado 1,6 mm Rollo de 50 Kilos, Aproximadamente 2950 Metros.



Alambre Conductor Galvanizado 2,4 mm

CLAZ0240 50 Kilos

Alambre conductor Acero Galvanizado 2,4 mm Rollo de 50 Kilos, Aproximadamente 1350 Metros

* Disponible en 25 kilos.

Diámetro del alambre	Resistencia del alambre ohms/km
2,7mm recubierto aluminio	11
4.0mm (BWG 8)	14
3.15mm (BWG 10)	22
2.4mm (BWG 13)	35
1.6mm (BWG 16)	90

(tabla de resistencias eléctricas)



Alambre Subterráneo Speedrite 1,6 mm

TT806037 Rollo 25 m

TT806038 Rollo 50 m

TT806039 Rollo 100 m

Ideal para propiedades pequeñas con energizadores de menor potencia, Acero galvanizado de 1.6 mm (14 ga), Para usar con abrazaderas Speedrite, Resistencia de 90 ohms / km, Fácil de manejar con centro de acero suave para mayor flexibilidad.



Alambre Subterráneo Premium 2,5 mm

TT806045 Rollo 50 m

TT806046 Rollo 100 m

Apto para todo tipo de propiedades, Acero galvanizado de 2.5 mm (12.5 ga) para una mayor conductividad, 3 veces más conductor que el cable subterráneo de 1.6 mm. Resistencia de 35 ohms / km Fácil de manejar.



Alambre Subterráneo Extremo 2,7 mm

TT826061 Rollo 50 M

TT806052 Rollo 100 m

Ideal para propiedades grandes con energizadores de más de 10 Joule, acero cubierto de aluminio de 2.7 mm (12 ga) para una conductividad extrema, 8 veces más conductor que el cable subterráneo de 1.6 mm, Proporciona mayor poder en distancias grandes.

Conexión

Una unión debe ser resistente y debe asegurar la mayor superficie de contacto posible. Un simple embarillado no es suficiente ya que los puntos de contacto son pequeños y no es suficiente para transmitir toda la energía. Cuando el contacto no es bueno, hay pequeños espacios donde se generan arcos eléctricos que deterioran el galvanizado acelerando la oxidación. Para las conexiones se recomienda la utilización de pernos conectores (SA052) o conectores de aluminio. Estos últimos generan una unión mecánica que es más resistente que el mismo alambre y permite una óptima conducción eléctrica.



Conector de aluminio

TT807979
OB11500

Conector de aluminio cerrado para alambres con diámetros de 1,6 a 2,5 mm. Permite unir tan fuertemente 2 alambres, que en una prueba de tensión, el alambre se corta antes de que se rompa el conector. Mejora la conductividad eléctrica en cerco eléctrico.



Perno Conector

TTSA052p

Perno conector de alambre para cerco eléctrico. Fabricado en acero galvanizado. Permite conectar alambre de todos los diámetros mejorando la conducción eléctrica.



Conector de aluminio

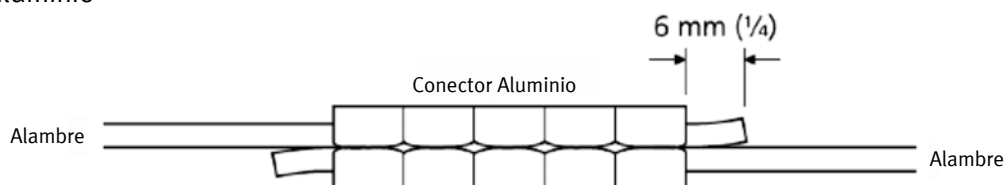

★ Preste especial atención al alambre que conecta al energizador con el cerco y a la línea matriz. Este conductor es el que lleva la energía del energizador al cerco. Asegúrese de que el alambre utilizado sea el adecuado, que esté muy bien aislado, que no toque los alambres que están conectados a tierra y que todas las uniones se realicen con pernos conectores o conectores de aluminio

Aislación

La aislación es un punto muy importante en la construcción de un cerco eléctrico. Es muy importante utilizar aisladores con la aislación adecuada para altos voltajes. Se recomienda al menos 1 mm de aislación por cada 10.000 V., su diseño debe ser de tal forma que no se generen hilos de agua durante las lluvias, que puedan generar arcos eléctricos.

Consejo Aitec

Indirectamente la vegetación que toca el cerco también es un problema de aislación. La vegetación verde es un buen conductor y al haber mucha vegetación presente se puede perder mucha energía. También se debe prestar atención a la vegetación al llover luego de periodos prolongados de sequía. Puede haber mucha vegetación seca tocando el cerco que al mojarse se convierte en conductor.



Los aisladores además tienen que ser resistentes mecánicamente ya que son sometidos a constantes esfuerzos. La utilización de un aislador de buena calidad garantiza muchos años de cercos sin problemas y evitará pérdidas de tiempo buscando posibles fallas. Es importante utilizar cada aislador para la función que fue diseñado, los de paso para soportar los alambres y los esquineros para darle tensión.



Aislador W (de paso)

- TTSI0291B (25u)
- TTSI0291C (500U)

Aislador de PVC con filtro UV de paso para cerco eléctrico. Robusto y resistente a los golpes. Diseño con cortagotas y máxima aislación para evitar arcos eléctricos. Para alambre de hasta 4mm de diámetro. Garantía 10 años.



Aislador esquinero (de tensión)

- TTSI031B (25u)
- TTSI031C (200u)

Aislador de PVC con filtro UV para cerco eléctrico. Especialmente diseñado para poner en los extremos de cada hebra. Resistencia a la tracción de 150 Kg. De diseño alargado y paredes amplias para evitar arcos eléctricos. Garantía 10 años.



Aislador para poste redondo (de paso)

- TT808022

Aislador de PVC con filtro UV para poste redondo de 3/8" a 5/8" (6 mm a 16 mm), apto para alambre de hasta 4mm de diámetro



Aislador con tornillo (de paso)

- OB808045 (25U)

Aislador con tornillo, excelente desempeño y gran durabilidad. Fácil de instalar. Apto para alambre de hasta 4mm de diámetro.



Aislador con seguro para poste madera (de paso)

- TTSI027 (25U)

Aislador de PVC con filtro UV de paso con seguro para cerco eléctrico. Robusto y resistente a los golpes. Diseño con cortagotas y máxima aislación para evitar arcos eléctricos. Apto para alambre de hasta 4mm de diámetro.



Aislador Y (de paso)

- TT001046 (25U)

Aislador de PVC con filtro UV tipo "Y", para colocar entre 2 alambres para cerco eléctrico. También puede ser usado en poste galvanizado Y.



Aislador con tornillo con extensión 19cm (de paso)

- OB80847

Aislador con tornillo con extensión de 18cm, excelente desempeño y gran durabilidad. Fácil de instalar. Apto para alambre de hasta 4mm de diámetro



Varilla de fibra con clip

- CLFF01 + CLCL01 o CLCL02

Varilla de fibra de vidrio con clip, puede ser usada como estaca para cerco móvil, extensión de cerco o separador de alambres.

Aislación

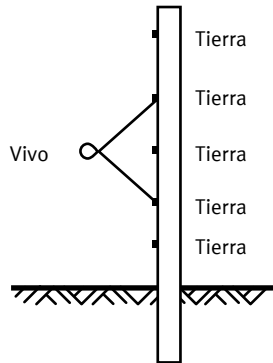

Instale extensiones de cerco para electrificar un cerco fijo existente y para evitar que los animales toquen el cerco.

El Aislador adecuado en el lugar indicado

Al instalar un aislador es importante usar correctamente en cada ubicación. Cada aislador está diseñado para una función específica. Un error común es utilizar un aislador de paso que solo está diseñado para soportar baja tensión e instalarlo en una esquina o al comienzo de la cerca, en estos lugares se requiere soportar una gran tensión, por lo que es muy probable que fallen.

La instalación de aisladores esquinero (o de tensión) y tensores con aislador, otorgará longevidad a su cerca logrando que funcione adecuadamente y proporcionando una mayor seguridad.



Correcta Instalación de Aisladores para una Óptima fijación en Esquinas.

La durabilidad de su cerco eléctrico permanente se beneficiará, de la técnica de montaje limpia, resistente y segura de los aisladores de tensión, Inténtelo usted mismo o deje que uno de nuestros especialistas le asesore.

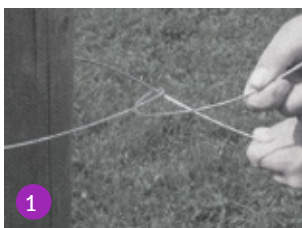

1 Envuelva el poste con el alambre formando un aro.

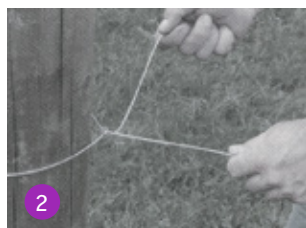

2 Enrolle el extremo libre del alambre al rededor del alambre tenso 3 veces.



3 Inserte el extremo libre del alambre en el aislador.



4 Enrolle el extremo libre del alambre 5 veces al rededor del alambre tenso.

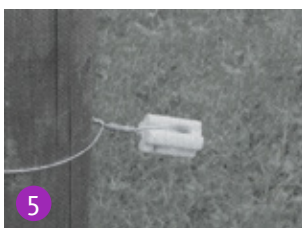

5 Nudo terminado, la tensión se ejerce en el centro del aislador.

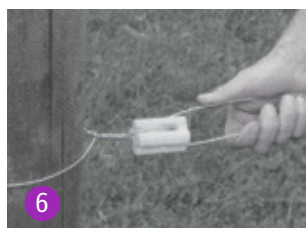

6 Inserte el Alambre del Cerco a través del aislador.



7 Enrolle el extremo libre 5 veces al rededor del alambre del cerco.

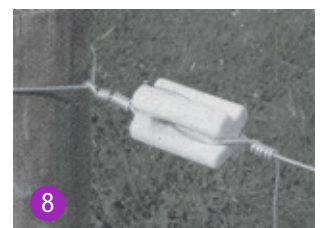

8 Deje el extremo libre de un tamaño adecuado para permitir la conexión cruzada.

Mantenimiento

La mantención de un sistema de cerco eléctrico consiste en revisar periódicamente su voltaje, en la época lluviosa preocuparse que no haya mucha vegetación tocando el cerco y que la aislación esté en buen estado y en la época seca, que la conexión a tierra sea la adecuada.

Probando su cerco eléctrico

Todas las secciones del cerco deben recibir energía desde un solo punto. Al detectar un área con bajo voltaje lo primero que se debe hacer es revisar el energizador y el sistema de tierra. Luego utilizando los interruptores se pueden ir aislando diferentes áreas del cerco para ir descartando las posibles áreas con problemas.



Medidor de voltaje digital

TT806215

Permite una lectura exacta del voltaje de la cerca y del sistema a tierra del energizador. Lecturas desde 200V hasta 9.900V en incrementos de 100V. Diseño fuerte. Encendido/apagado automático. Batería reemplazable de 9V.



Tester indicador de voltaje 6 luces

TT004819

Unidad cómoda, de bolsillo para probar las condiciones generales de la cerca. Muestra si la cerca está activa y mide el voltaje aproximado. Lecturas desde 2000 a 8000V. Fácil de visualizar. No requiere baterías.



Tester indicador de voltaje 8 luces

OB503B

Unidad de bolsillo para probar las condiciones generales de la cerca. Indica si la cerca está activa. Rango de medición de voltaje de 600 a 7000 V. No requiere baterías.



Detector de fallas direccional

TTST100

Localiza de manera rápida y sencilla las fallas a lo largo de la cerca. Pantalla grande con luz de fondo. Muestra el voltaje y la dirección de la corriente actual simultáneamente. La lectura anterior también es visible para comparar las variables. Indicador audible. Soporte para el cinturón. Carcasa aislada, fuerte y resistente al agua. Batería de 9 volt. Sistema de alerta de batería baja. Detección automática de polaridad del energizador. Puede ser utilizado con todos los energizadores

Consejo Aitec

Con la ayuda de un detector de fallas detectar los problemas en el cerco será mucho más rápido.



¿Cómo usar el Detector de Fallas?

1. Empiece por el punto donde los alambres de salida del energizador están conectados a la cerca y cuélguelo con la ranura para alambre en el alambre de la cerca.
2. Asegúrese de que el contacto esté estable y pulse
3. Anote la lectura de la corriente.
4. Vuelva a repetir este procedimiento más veces a lo largo de la cerca y haga las lecturas en intervalos regulares y en cada punto de unión. A fin de poder comparar, se visualiza brevemente el valor de la lectura anterior en la esquina superior derecha de la pantalla. En un punto de unión siga el alambre con la lectura anormalmente alta o baja.
5. Después de haber utilizado varias veces el detector de falla, usted conocerá los valores normales de corriente y de voltaje en el territorio de su parcela o campo.
5. Si hay una caída abrupta de la lectura en una sección de la cerca, existe probablemente una falla entre este punto de lectura y el anterior. Vuelve a controlar esta sección para detectar la falla.

Manutención / Mantención

Lecturas de corriente altas indican cortos circuitos en la cerca. Valores extremadamente bajos pueden ser debido a una mala conexión o a una ruptura en la cerca.

Los valores leídos en el conductor de tierra de una cerca con conductor de retorno de tierra (véase el ejemplo B) indican una conexión que vuelve con un bajo voltaje hacia el energizador.

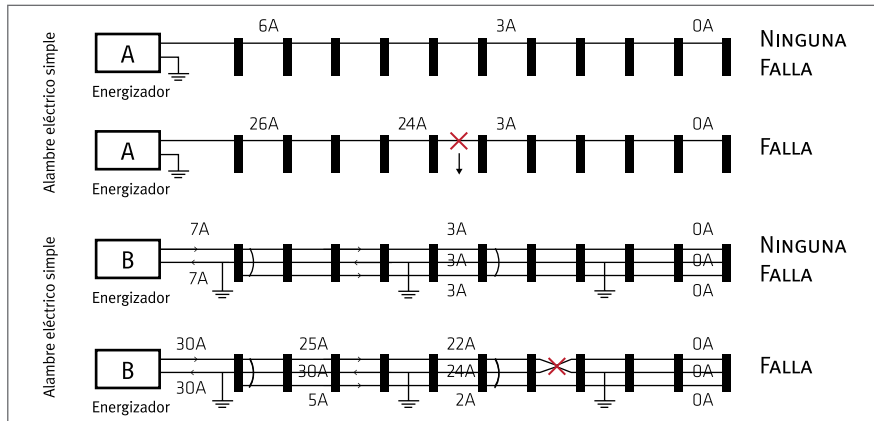

El control remoto de los energizadores 6000i al 63000 tiene las mismas funciones que el detector de fallas direccional.



Control Remoto Con Detector De Fallas Speedrite

TTST102

Localiza de manera rápida y sencilla las fallas a lo largo de la cerca. Pantalla grande con luz de fondo. Muestra el voltaje actual y la dirección actual simultáneamente. Muestra la lectura anterior para comparar las variables. Indicador audible. Clip para el cinturón. Caja aislada, fuerte y resistente al agua. Batería de 9 V de repuesto. Sistema de alerta de batería baja. Detección automática de polarización del energizador. La opción de detección de fallas puede ser usada con todos los energizadores. Enciende o apaga cualquier energizador Speedrite compatible desde cualquier punto de la cerca.



Fence Alert

TTST0303

La luz de alerta comienza a parpadear cuando baja el voltaje. Visible hasta 1,5km de distancia. Carcaza resistente a los impactos y al agua. Puede ser usado en cualquier tipo de cerca con alambre de acero o pita plástica de cerco móvil. Funciona con todos los energizadores.



Detección de fallas

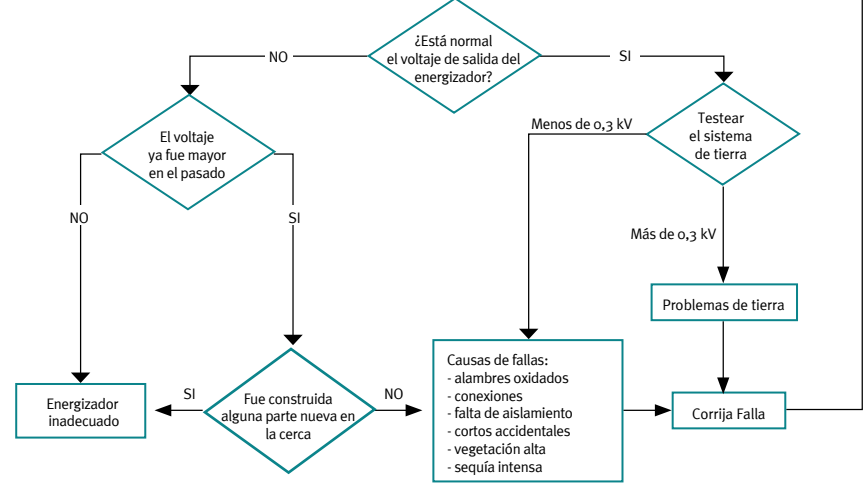

Como conclusión los factores que influyen en el voltaje en el cerco son:

- La cantidad de energía entregada por el energizador.
- La calidad de la instalación de la tierra
- La calidad (humedad) en el suelo
- La calidad de los conductores y como están conectados entre si
- La calidad de la aislación utilizada
- La cantidad de vegetación que toca el cerco

Si todo lo anterior está en orden su cerco funcionará a la perfección.

Cercos Eléctricos

Cerco Eléctrico Fijo

Recomendación del número de hebras en cercos perimetrales según el tipo de animal. Las subdivisiones interiores pueden ser algo más bajas y tener menos hebras conductoras (ver página 8).

Cerco Eléctrico Móvil

Recomendación del número de hebras según el tipo de animal (ver página 8).

Construcción de un Cerco Eléctrico Fijo

Los cercos eléctricos son adecuados para controlar y disuadir todo tipo de animales, desde caracoles hasta lobos marinos.

Una adecuada construcción permitirá tener un cerco de larga duración que requerirá una mínima mantención.



1. Cerco contra pumas.
2. Cerco contra lobos marinos.
3. Cerco para ciervos.
4. Cerco Zoológico.

“Aitec ofrece la posibilidad de diseñar y construir distintos tipos de cerco eléctrico para diversas aplicaciones. También contamos con servicio técnico especializado”.



Las cercas se diferencian solo por su altura, número de hebras y en parte por los materiales que lo componen.

Cercos Eléctricos

Construcción de un Cerco Eléctrico Fijo

Retenidas o puntos de tensión

La función de las retenidas es darle resistencia mecánica al cerco, evitando que los postes se muevan y el alambre pierda tensión. Un poste de madera de 2,4m de largo y 6" (150mm) de diámetro es el más adecuado como poste de tensión para un cerco eléctrico.

Existen varias opciones para construir una retenida, asegúrese de utilizar la adecuada según la tensión a la que va a someter el cerco.

Retenida de ángulo o apuntalada

- Adecuada para puertas
- Alta resistencia a la tensión.

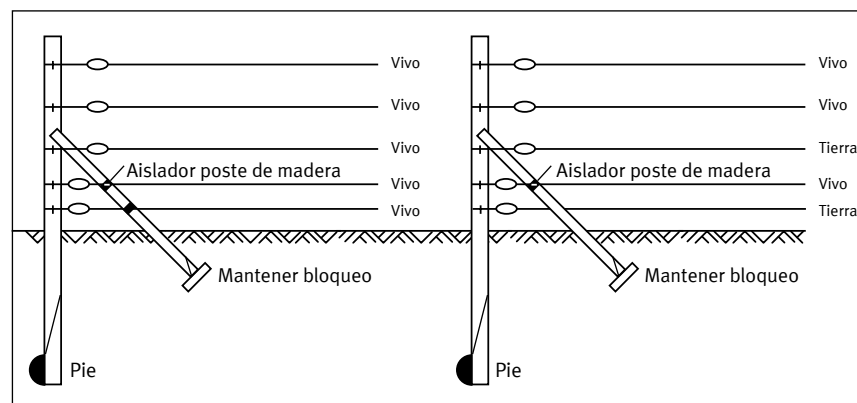

Instale un pie en la base del poste de tensión. El pie debe estar amarrado con alambre para evitar que el poste se levante o gira al estar sometido a tensión.

Instale un apoyo horizontal a poca profundidad y en un ángulo tal que sea suficiente para soportar la tensión aplicada al alambre.

Retenida horizontal o tipo H

- Adecuada para puertas
- Alta resistencia a la tensión.

Muy simple de hacer e ideal para cuando se requiere de una alta tensión, excelente para áreas donde el suelo se seca mucho o donde ocurren heladas fuertes.

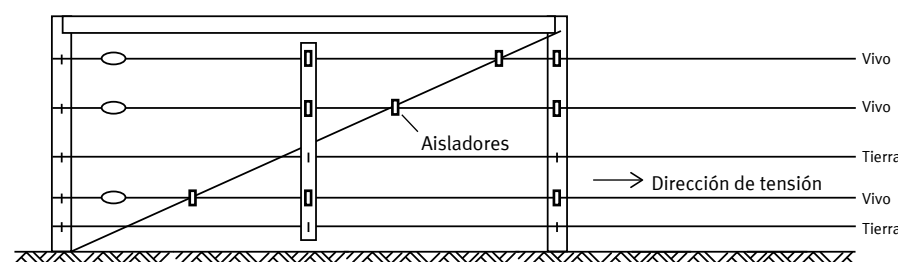

Cercos Eléctricos

Construcción de un Cerco Eléctrico Fijo

Retenida vertical

- Adecuada para suelos firmes
- Baja resistencia a la tensión.

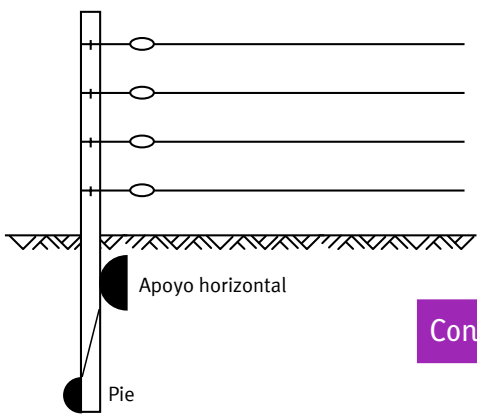

Instale un pie en la base del poste de tensión. El pie debe estar amarrado con alambre para evitar que el poste se levante o gira al estar sometido a tensión. Agregue un apoyo horizontal a 10cm de profundidad en el suelo para ayudar que el poste de tensión de mantenga en su posición. Los puntos de tensión van al principio y al final de cada tramo y en lugares donde el cerco hace un cambio de dirección importante.

Consejo Aitec **NOTA:** ¿Cuanta tensión debiera aplicar? Un cerco eléctrico es una barrera psicológica y no tanto una física, por lo que no es necesario utilizar una gran tensión en el cerco. Basta con tensar el alambre hasta los 90 kg.

Accesorios para Cerco Eléctrico fijo

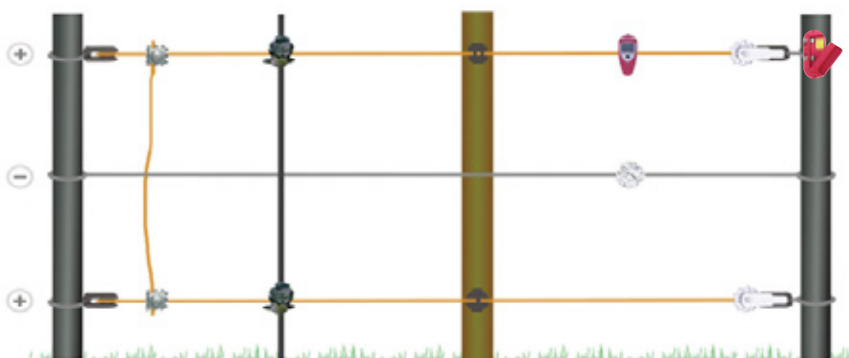

Postes



Poste Y

OB10800

Largo 1,5m
Resistente, rígido, fácil de aislar, ideal para terrenos dispares.



Estaca de fibra

CLFF01

1,2m de largo y 10mm de diámetro. Liviano, flexible, no requiere mantención, no requiere aislación, fácil y rápido de instalar.

Cercos Eléctricos

Construcción de un Cerco Eléctrico Fijo

Tensado del alambre



Tensor en Línea

TTSA016

Tensor de alambre en línea de aluminio, ideal para tensar cualquier tipo de alambre nuevo o antiguo, fácil y práctico de instalar ya que no requiere cortar el alambre.



Tensor con aislador negro

TT801719

OB11210

Tensor con aislador tipo tecla de material anticorrosivo, ideal para tensar cualquier tipo de alambre nuevo o antiguo. Construcción sólida de acero y de aluminio. Extremadamente fuerte y fácil de utilizar. Incluye seguro con resorte que evita que el alambre se desenrolle.



Tensor simple

TT801715

OB11180

Tensor tipo tecla de material anticorrosivo, ideal para tensionar cualquier tipo de alambre nuevo o antiguo. Construcción sólida de acero y de aluminio. Extremadamente fuerte y fácil de utilizar. Incluye seguro con resorte que evita que el alambre se desenrolle.



Tensor de alambre con aislador negro OB

OB11200

Tensor aislado tipo tecla de material anticorrosivo para ser utilizado con cualquier tipo de alambre en cerco eléctrico. Construcción sólida de acero y de aluminio. Extremadamente fuerte y fácil de utilizar. Incluye aislador y seguro con resorte que evita que el alambre se desenrolle.



Palanca para Tensor en Línea

FPSA017

Palanca para tensor de alambre en línea, fácil de usar y de alta durabilidad. Fabricado en acero zincado.

Tensor de Cadena para Alambre

TT872002

Tensor tipo tecla con ganchos para apretar el alambre y tensarlo fácilmente. Para alambres BWG 12.5 (2,5mm) al 16 (1,6mm). No marca el alambre.



1. Inserte el tensor en el alambre y conecte la palanca.



2. Gire la palanca hasta que el alambre alcance la tensión adecuada.



3. Sostenga la palanca, instale el pasador para fijar la tensión y retire la palanca.

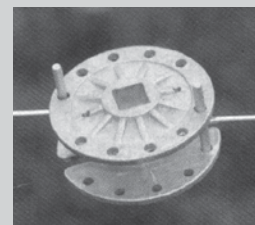

4. Debido a su peso ligero, el tensor cuelga suavemente en el alambre.

Cercos Eléctricos

Construcción de un Cerco Eléctrico Fijo

Unión de los alambres



Nudos

Estos son los nudos más adecuados para la unión de 2 alambres



Conector de Aluminio

TT807979

OB11500

Conector de aluminio cerrado para alambres con diámetros de 1,6 a 2,5 mm. Permite unir tan fuertemente 2 alambres, que en una prueba de tensión, el alambre se corta antes de que se rompa el conector. Mejora la conductividad eléctrica en cerco eléctrico.



Perno Conector

TTSA052P

Perno conector de alambre para cerco eléctrico. Fabricado en acero galvanizado. Permite conectar alambre de todos los diámetros mejorando la conducción eléctrica.

Gestión del cerco



Kit desviador de rayos

TTSA002

El kit desviador de rayos absorbe la energía de un rayo que pudiera caer sobre el cerco eléctrico evitando que llegue hasta el energizador.

Kit para-rayos

Un rayo siempre busca el camino más rápido y fácil hasta la tierra. Usando un sistema de para-rayos adecuado con un buen contacto de tierra se puede evitar o disminuir los daños a electrificador. También se puede evitar la incidencia de rayos desconectando el aparato del sistema cuando hay amenaza de grandes tormentas. De cualquier manera no existe un dispositivo que proteja 100% contra los rayos. Se recomienda usar un kit de para-rayo para cada electrificador. De la misma forma, conectar el electrificador en una toma polarizada a tierra también junto con un estabilizador de tensión, previene de recibir algún daño con los rayos.

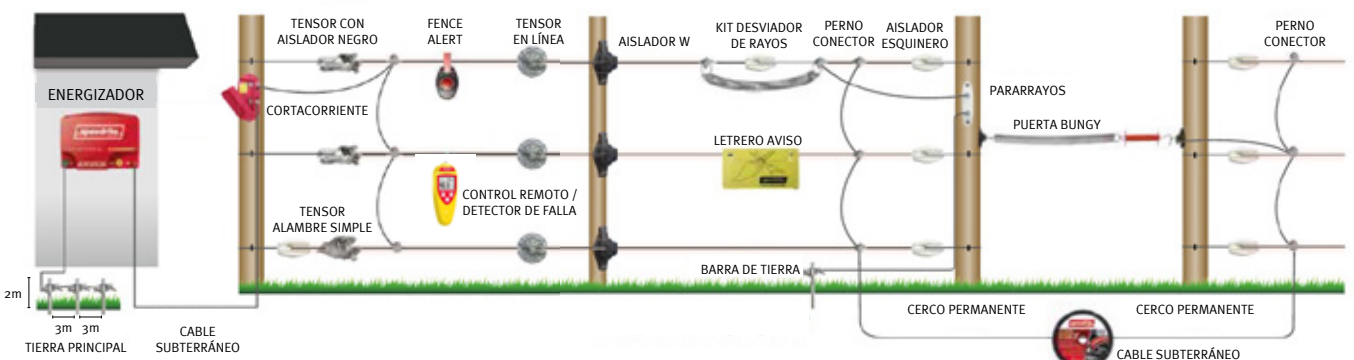

Letrero peligro cerco eléctrico

TTSA0572

Letrero de advertencia para indicar la presencia de un cerco eléctrico.

Interruptor cortacorriente

TTSA064

Interruptor tipo bandera, visible a gran distancia, permite cortar la corriente en sectores que no están siendo utilizados en cercos eléctricos. Esto también es muy útil para detectar fallas en diferentes áreas.



Cercos Eléctricos

Construcción de un Cerco Eléctrico Fijo

Construcción de puertas

En el paso de puertas es esencial la protección de los alambres vivos. Idealmente para las pasadas bajo el suelo debe utilizar alambre subterráneo de doble aislación dentro de una manguera de polietileno de alta densidad, enterrada, al menos, 300mm. Gire las puntas de la manguera hacia abajo lo más alto posible del suelo para evitar entrada de agua. La manguera además de aumentar la aislación permitirá cambiar sin problemas el alambre subterráneo sin tener que volver a hacer una zanja.

El uso de alambre con plástico de baja calidad puede hacer que el sistema falle bajo tierra. Estos no tienen suficiente aislamiento para el alto voltaje, lo cual puede causar una baja sensible del voltaje o de plano hacer que el sistema termine en corto, especialmente en los periodos de invierno cuando el suelo está mojado.



Puertas Bungy o de Cinta

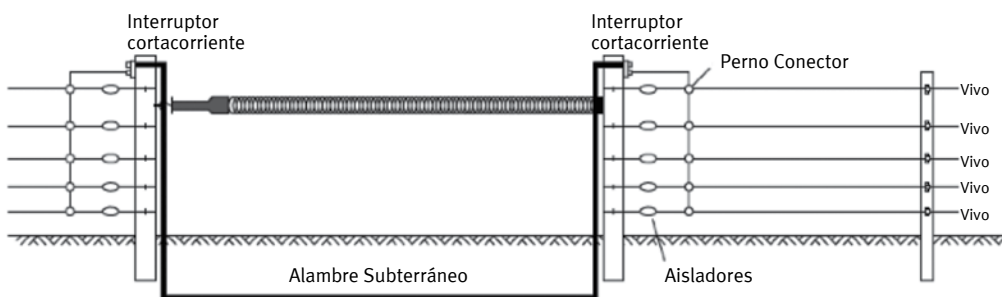

Puerta en sistema con retorno de tierra

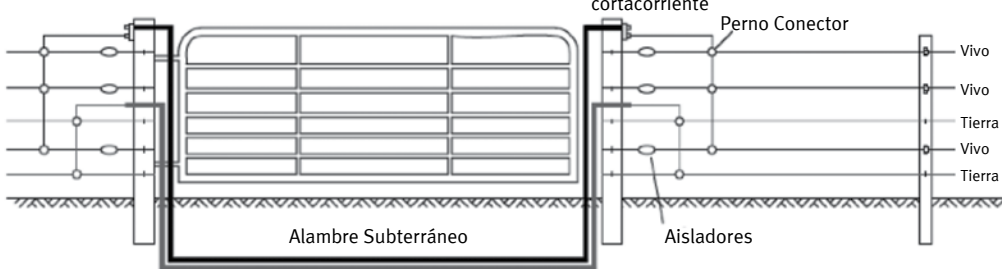

Consejo Aitec

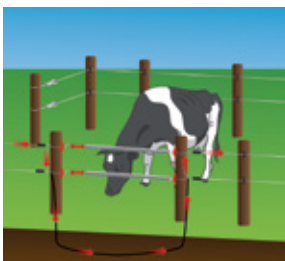

Nunca utilice alambre de cobre convencional para la conexión del cerco eléctrico. Se crea sulfatación entre el cobre y el acero galvanizado, resultando en una mala conexión e impidiendo el flujo de corriente. Además de eso, los alambres de cobre convencional no tienen una aislación adecuada para el alto voltaje de un cerco eléctrico. Nunca lleve la corriente a través de una puerta. La conducción de la corriente debe ser siempre usando una conexión subterránea, usando alambre subterráneo con doble aislación para alto voltaje unido a los extremos de la puerta.

PRODUCTO NUEVO Puerta Varilla Auto 2 x 1.5 m (3m gate) NM000900



- Largo varilla 1.5 metros
- Cuerpo y resortes de acero inoxidable para una vida más larga
- Fácil de instalar en postes de madera o acero (también se puede montar en la pared)
- Funda de plástico azul con aislamiento para facilitar la apertura mientras el sistema está encendido

Cercos Eléctricos

Construcción de un Cerco Eléctrico Fijo

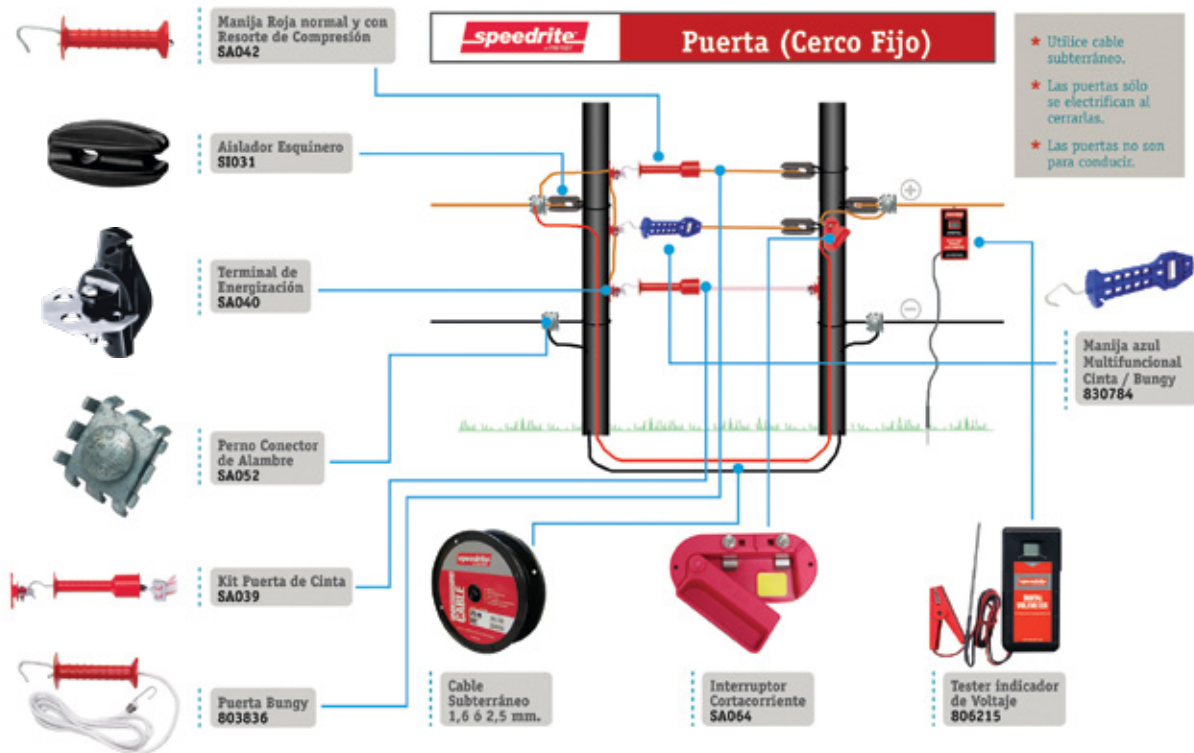

Accesorios para puerta



Perno conector de alambre

TTSA052 / Pote de 20 unidades.

Perno conector de alambre para cerco eléctrico. Fabricado en acero galvanizado. Permite conectar alambre de todos los diámetros mejorando la conducción eléctrica.



Puerta Bungy

TT803837 3,5 m a 6 m

Electrifica puertas y alcanza hasta 6 m de ancho. Versátil y fácil de instalar. Totalmente aislada con manijas de protección para uso rudo y empuñadura antideslizante. Cuerda de bungy cuenta con cuatro filamentos de acero inoxidable, proporciona elasticidad extrema, alta conductividad y exposición máxima a la descarga.



Manija puerta roja

TTSA042

Empuñadura antideslizante aislada. Polietileno de alta densidad estabilizado contra rayos UV para una larga vida útil. Resorte galvanizado reemplazable de uso rudo.



Manija para puerta compresión amarilla

OB10565

Empuñadura antideslizante aislada. Polietileno de alta densidad estabilizado contra rayos UV para una larga vida útil. Resorte galvanizado de compresión de uso rudo.



Manija para puerta compresión negra

OB10563

Manija Para Puerta Compresión Negra, excelente desempeño y gran durabilidad.



Cordel Bungy

TT805194 / rollo de 50m
 TT822040 / rollo de 200m

Cordel bungy cuenta con 4 filamentos de acero inoxidable, tiene gran elasticidad, y alta conductividad. Duplica su largo al estirarse.



Gancho cordel bungy

TT806570

Gancho para Cordel Bungy, excelente desempeño y gran durabilidad.

Cercos Eléctricos

Construcción de un Cerco Eléctrico Fijo

Accesorios para puerta



Terminal energización puerta

TTSA040

Tres puntos de conexión para usar con todas las manijas, excelente desempeño y gran durabilidad. Fácil de conectar un alambre aprisionándolo entre 2 tuercas con golillas.



Manija multifunción azul

TT830784

Manija aislada antideslizante multifunción para puerta, para usar con cinta y cordel bungy. No se quiebra si un vehículo pasa sobre ella.



Resorte repuesto

TT803807

Resorte metálico, para utilizar en conjunto con manilla para puerta color rojo, excelente desempeño y gran durabilidad.



Cinta Blanca 40mm

TTSP023 Rollo Blanco de 50 m

TTSP022 Rollo Blanco 200 m

Contiene 10 filamentos de acero inoxidable, ideal para cercas permanentes o semi-permanentes o para áreas de tráfico alto como pasillos, 40 mm de ancho para una alta visibilidad, estabilizado contra rayos Ultra Violeta para una Larga Vida.

Hebilla para cinta

TTSA062

Hebilla de aluminio para cinta hasta 40mm de ancho. Para usar con manijas o como terminal.



Kit puerta de cinta

TTSA039

Kit para construir puerta, para ser utilizado con cinta de 40mm en cerco eléctrico. Incluye Manija con Hebilla, Terminal de Energización para Puerta y Terminal de Energización Cinta. No incluye cinta.



Alambre Subterráneo Speedrite 1,6 mm

TT806037 Rollo 25 m

TT806038 Rollo 50 m

TT806039 Rollo 100 m

Ideal para propiedades pequeñas con energizadores de menor potencia, Acero galvanizado de 1.6 mm (14 ga). Resistencia de 90 ohms / km, Fácil de manejar con centro de acero suave para mayor flexibilidad.

Cercos Eléctricos

Construcción de un Cerco Eléctrico Fijo



Alambre Subterráneo Premium 2,5 mm

- TT806045 Rollo 50 m
- TT806046 Rollo 100 m

Apto para todo tipo de propiedades, Acero galvanizado de 2.5 mm (12.5 ga) para una mayor conductividad, 3 veces más conductor que el cable subterráneo de 1.6 mm. Resistencia de 35 ohms / km Fácil de manejar.



Alambre Subterráneo Extremo 2,7 mm

- TT806052 Rollo 100 m
- TT826061 Rollo 50 M

Ideal para propiedades grandes con energizadores más de 10 Joule, acero cubierto de aluminio de 2.7 mm (12 ga) para una conductividad extrema, 8 veces más conductor que el cable subterráneo de 1.6 mm, Proporciona mayor poder en distancias grandes.

Combinación con portón galvanizado

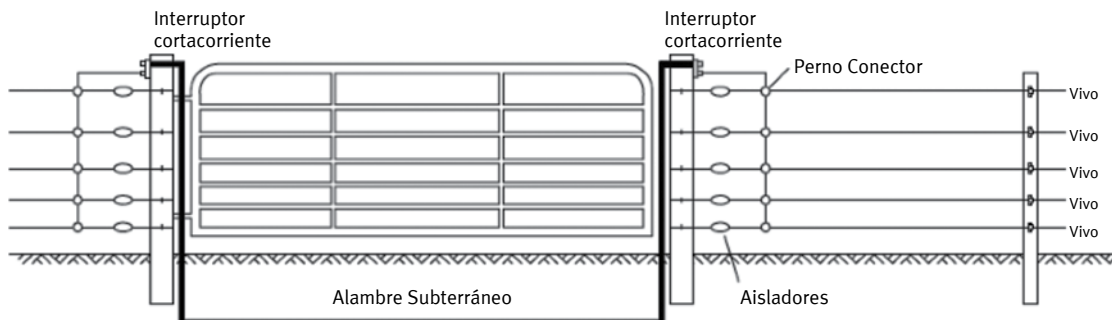

Herramientas

Para facilitar el manejo del alambre acerado y optimizar el tiempo de construcción y la calidad del cerco recomendamos utilizar las siguientes herramientas. Le ayudarán para desenrollar, cortar, tensar y unir el alambre.



Desenrollador alambre Hayes

TT872040

Soporte para colocar el rollo de alambre y desenrollar sin que se enrede o tuerza. Plegable y Fácil de transportar.



Tenaza de corte y unión

TT872043

Tenaza que permite la aplicación de los conectores de aluminio, pelar el cable subterráneo y cortar el alambre. Fabricado en Nueva Zelanda.



Tensor de cadena

TT872002

Tensor tipo tecla con ganchos para apretar el alambre y tensarlo fácilmente. Para alambres 12.5 al 16. No marca el alambre.

Cercos Eléctricos

Construcción de un Cerco Eléctrico Móvil

Construcción de un Cerco Eléctrico Móvil

El cerco móvil tiene diferentes aplicaciones tales como: la subdivisión temporal de potreros, corral portátil para mantener los animales reunidos durante la noche o protección de árboles y jardines del daño que puedan producir todo tipo de animales.

La subdivisión de potreros tiene por objetivo maximizar el aprovechamiento de la pradera. Esto se logra rotando los animales de una subdivisión a otra (pastoreo en franjas) con lo que disminuye la pérdida por pisoteo y la pradera se mantiene en el largo adecuado para maximizar su crecimiento.



Revisa nuestros videos con este código QR



Energizador para Cerco Móvil e Implementos

Energizador

- Speedrite S80 / 1 km. (solar)
- Speedrite S150 / 2 km (solar)
- Speedrite S500 / 5 km (solar)
- Speedrite S1000 / 10 km (solar)
- Speedrite AN90 / 2 km. (4 pilas o batería)
- Speedrite AN20 / 1 km. (2 pilas)

S80	S150	S500	S1000	AN90	AN20
TT834372	TT834239	TT834684	TT834688	TTSE117	TT814888
					
0,08 Joule de energía de salida Largo alambre 1 km.	0,15 Joule de energía de salida Largo alambre 2 km.	0,5 Joule de energía de salida Largo alambre 5 km.	1,0 Joule de energía de salida Largo alambre 10 km.	0,12 Joule de energía de salida Largo alambre 2 km. 4 pilas D o batería externa.	0,04 Joule de energía de salida Largo alambre 1 km. 2 pilas D.
				No incluye baterías	No incluye baterías

Cercos Eléctricos

Construcción de un Cerco Eléctrico Móvil

Ejemplos de instalación de un cerco móvil

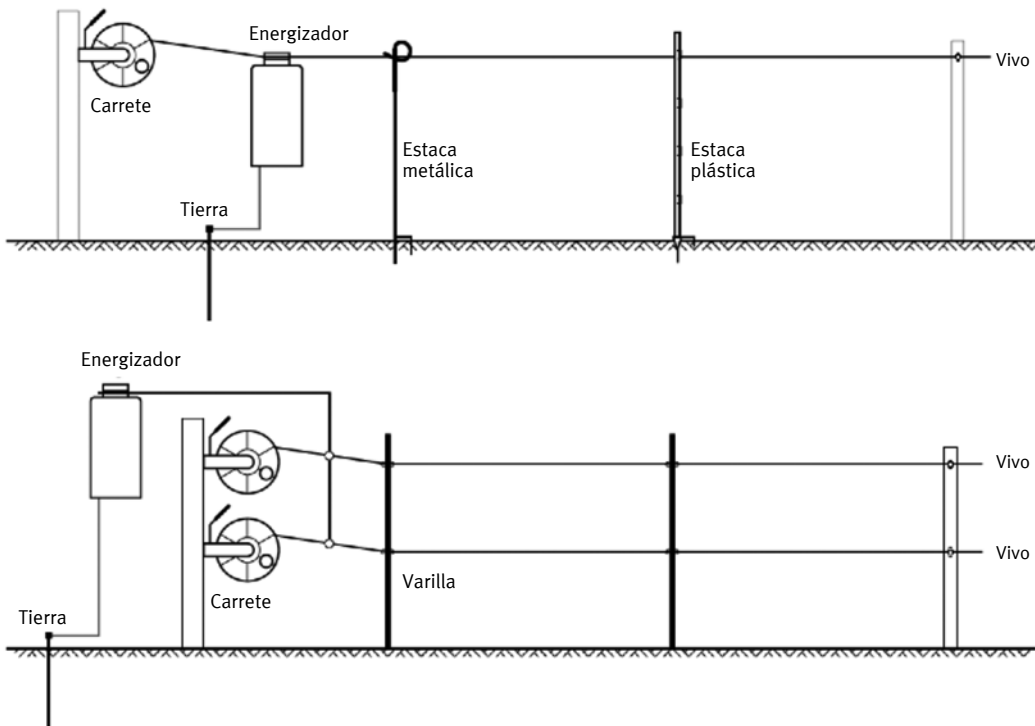

Para conectar el energizador conecte el terminal de tierra a una barra de tierra enterrada a lo menos 1 metro en el suelo y el terminal positivo a la(s) hebra(s) viva(s) del cerco.

Duración de las baterías con el equipo encendido 24h al día.

Modelo	6V Interna (pilas alcalinas)		12 V Externa (60Ahr.)	
	Slow (lento)	Fast (rápido)	Slow (lento)	Fast (rápido)
AN20	5 semanas	5 Semanas	4 - 5 meses	2 - 3 meses
AN90	4-5 semanas	3-4 semanas		

El energizador AN90 también se puede conectar a un panel solar para no tener que cargar la batería constantemente.

Estacas y separación de los alambres

Estos son algunos ejemplos de estacas y la separación de los alambres según el tipo de animal.

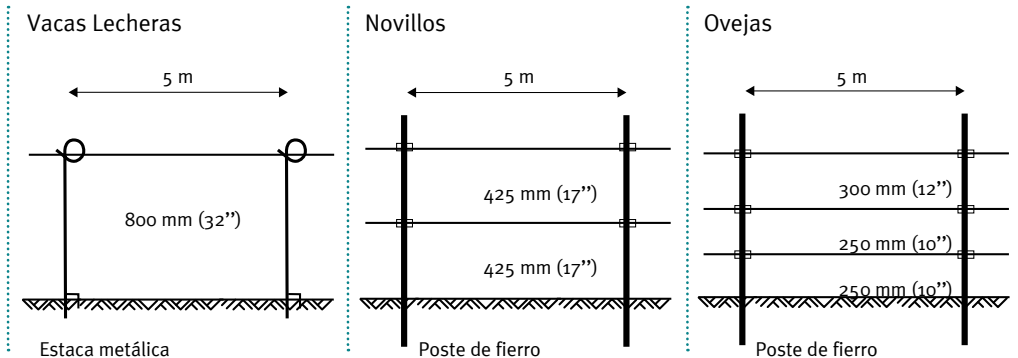

Cercos Eléctricos

Construcción de un Cerco Eléctrico Móvil

Accesorios Cerco Móvil

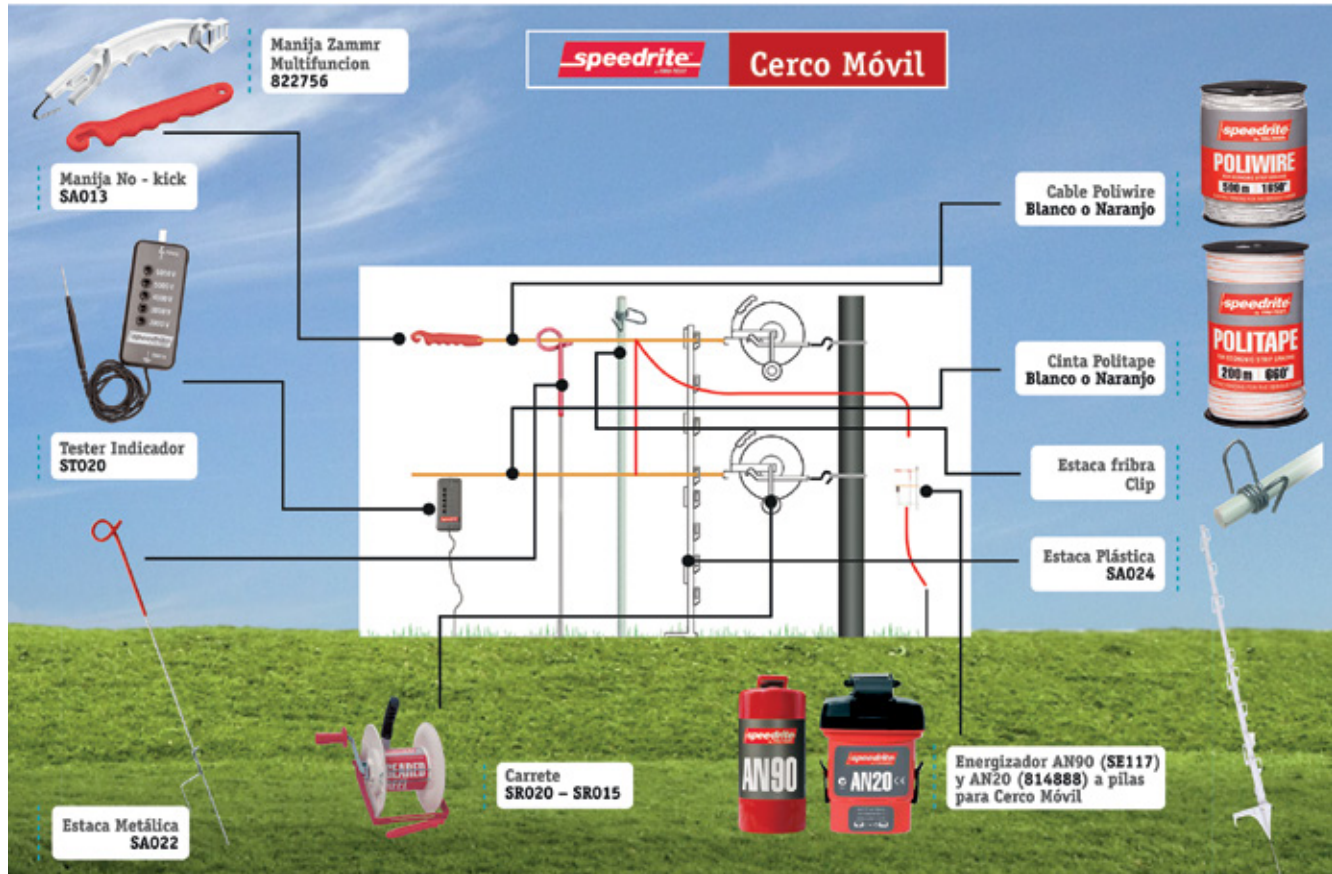

Estacas

Entierre las estacas a una distancia de 10 metros o menos, entre ellas, dependiendo de la topografía del lugar a cercar.



Estaca Plástica

OB10510

Estaca Plástica Blanca OB 8 posiciones, punta de metal resistente, alta versatilidad y gran desempeño.



Estaca Plástica

TTSA024 90cm

Estaca plástica 90cm 8 posiciones, blanca para pastoreo en franjas con cerco eléctrico. Flexible y liviana.



Estaca Plástica cola de chanco blanca y roja

OB10530

TTSA022

Estaca metálica cola de chanco, blanca 1,05m y roja 85cm para pastoreo en franjas en cerco eléctrico.

Cercos Eléctricos

Construcción de un Cerco Eléctrico Móvil



Estaca plástica tipo U

TT808017

Estaca plástica 86cm 8 posiciones, blanca para pastoreo en franjas.



Estaca de fibra

CLFF01

Estaca fibra roja 1,2m con 1 clip para pastoreo en franjas con cerco eléctrico.



Clip estaca de fibra permanente

CLCL02

Clip metálico para estaca de fibra de 10mm para cerco móvil.



Clip Estaca de fibra Provisorio

CLCL01

Clip metálico para estaca de fibra de 10 mm para cerco provisorio.

Aislador

Para aislar el extremo del conductor, tensar el cable y hacer la unión con un cerco fijo, puede utilizar un aislador esquinero (TTSI031), una Manija No Kick (TTSA013) o la manija Zammr.



Aislador para poste redondo

TT808022

Aislador de PVC con filtro UV para poste redondo de 3/8" a 5/8" (6 mm a 16 mm), disponible en bolsa de 25 unidades para cerco eléctrico.



Manija No Kick

TTSA013

Utilizadas cuando se requiere de una conexión aislada, diseño fuerte y resistente a los rayos UV, para su uso en cercas eléctricas temporales, Diseño delgado para facilitar su uso. Bolsa de 10 Unidades.

Manija Zammr

TT822756

Manija Zammr Multifunción, Utilizadas cuando se requiere de una conexión aislada, excelente desempeño y gran durabilidad.



Aislador esquinero

TTSI031B

Apto para uso de tensión media. Estabilizado contra rayos UV para una larga vida.

Cercos Eléctricos

Construcción de un Cerco Eléctrico Móvil

Conductores

Se utiliza alambre o cinta plástica especialmente diseñado para cercos móviles por su fácil manejo y gran durabilidad. Al ser de plástico son livianos y fáciles de enrollar y desenrollar.

Piolas, cuerdas y cintas para cerco eléctrico



Cinta Politape 12mm

- TTSP014 Rollo blanco 400m
- TTSP016 Rollo blanco 200m
- TTSP018 Rollo naranja 200m

Cinta politape de 12mm con 6 filamentos de acero inoxidable. Fabricado con filtro UV para mayor duración. Color blanco y naranja.

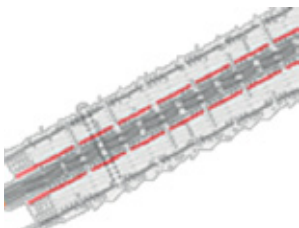

Cinta Politape 20mm Super

- OB10001 Rollo de 200m

Cinta politape de 20mm con 6 filamentos de acero inoxidable. Fabricado con filtro UV para mayor duración. Color blanco con rojo.



Cuerda Extremebraid 3mm

- TTSP036 Rollo de 200m

Cuerda plástico trenzado extremo, extremebraid, de 3mm de diámetro con 4 filamentos de cobre, de alta resistencia mecánica y alta conductividad eléctrica, ideal para cercos eléctricos móviles de gran longitud. Fabricado con filtro UV para mayor duración. Color blanco con rojo.



Cinta blanca 40mm, 200m, 8 conductores

- TTSP022 Rollo 200m
- TTSP023 Rollo 50m

Cinta de 40 mm con 8 filamentos de acero inoxidable. Fabricado con filtro UV para mayor duración. color blanco.



Pita Poliwire

- TTSP010 Rollo naranja 500m
- TTSP011 Rollo blanco 500m
- TTSP012 Rollo naranja 200m
- TTSP013 Rollo blanco 200m

Pita plástica con 6 filamentos de acero inoxidable. Fabricado con filtro UV para mayor duración. Color blanco y naranja.

Tipo de conductor	Resistencia Ohm/km	Voltaje			
		Al Inicio	A 100m	A 500m	A 1000m
Pita Poliwire	6.800	8.000	3.400	1.000	550
Cuerda Extremebraid 3 mm	95	8.000	7.900	7.300	6.700
Cuerda Extremebraid 7 mm	100	8.000	7.900	7.300	6.700
Cinta Politape 12mm	6.900	8.000	3.200	950	500
Cinta Politape 20mm super	3.200	8.000	4.900	2.100	1.100
Cinta Politape 40mm	4.000	8.000	4.400	1.600	900

Cercos Eléctricos

Construcción de un Cerco Eléctrico Móvil

Carretes

Se utiliza alambre o cinta plástica especialmente diseñado para cercos móviles por su fácil manejo y gran durabilidad. Al ser de plástico son livianos y fáciles de enrollar y desenrollar.



Poste 3 carretes

TTSR013

Poste de acero que permite colocar 3 carretes y funciona como punto de tensión.



Carrete 3:1 c/ desmultiplicación

TTSR020
OB10101

Carrete con capacidad para 500m de poliwire o 400m cinta 12mm. Marco de acero galvanizado,



Carrete 1:1

TTSR015

Carrete con capacidad para 500m de poliwire o 400m cinta 12mm. Marco de acero galvanizado.



Carrete Pequeño

OB10254

Capacidad 200m de poliwire o 150m cinta 12mm.



Carrete Extreme c/ desmultiplicación

TT004621

Carrete con capacidad para 500m de poliwire o 400m cinta 12mm. Marco de acero galvanizado, incluye manija zammm

Cercos Eléctricos

Construcción de un Cerco Eléctrico Móvil

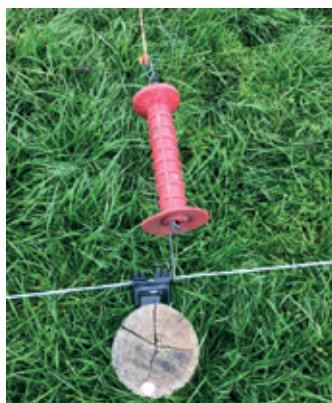

Mallas electrificadas

Una práctica y rápida solución para construir un cerco móvil son las mallas electrificadas. Existen diferentes modelos según el tipo de animal. Son fáciles de instalar y cambiar de posición. Se pueden electrificar mediante energizadores para cerco eléctrico Solar, con pilas, con conexión a 220V o 12V. Cuentan con protección UV para una larga duración.

Malla para oveja 50m x 8 hebras electrificada

TTFSTFSN50
TT013387

Malla para ovejas

Cerco para ovejas y corderos, compuesto por una malla plástica con 8 hebras horizontales, de las cuales las 7 superiores están energizadas y 14 postes plásticos con doble punta.

Dimensiones: 90 cm alto x 50 m largo.
Resistencia eléctrica: 1,4 Ohm / m.

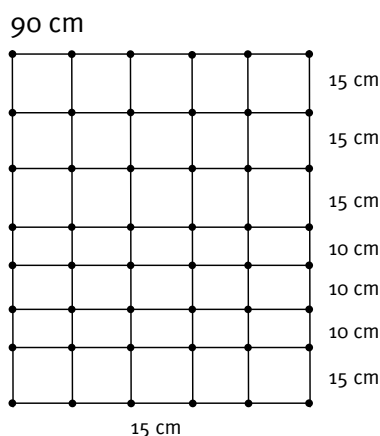

Cercos Eléctricos

Construcción de un Cerco Eléctrico Móvil

Mallas electrificadas

Malla para gallinas

Mantenga sus gallinas confinadas y evite los depredadores (zorros, perros) con un cerco eléctrico móvil.

Un rollo de 50 m de red electrificada diseñado específicamente para satisfacer las necesidades de las aves de corral con huecos más pequeños en la parte inferior.

Resistencia eléctrica de 1,0 Ohm/m

Malla gallinas 112cm x 50m 13 hebras

Malla p Gallina 112cm x 50m 13 hebras

PA111200

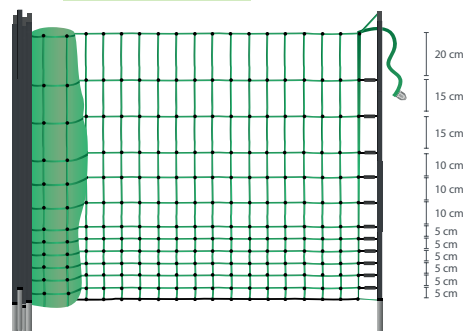

Bebedero Gallinas

JO00220

Bebedero para aves en forma de campana para conectar directamente a la red de agua y suministrar agua fresca a los animales.

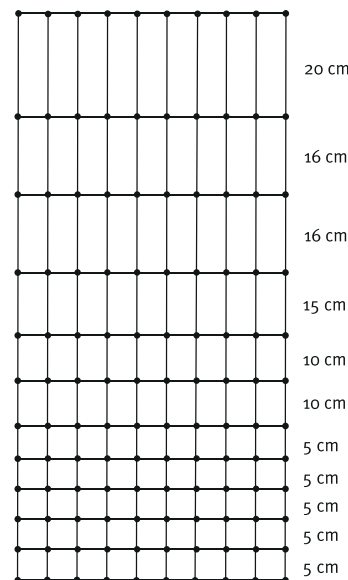

Malla p Gallina 110cm x 50m 12 hebras

TT013388

Malla para conejos

Malla electrificada de 65cm de altura x 50m de largo. Está compuesta por 10 hebras, de las cuales las nueve superiores son electrificadas y 15 postes plásticos con doble punta.

Resistencia eléctrica de 1,3 Ohm/m

Malla conejos 65cm x 50m 10 hebras

PA106500

65cm

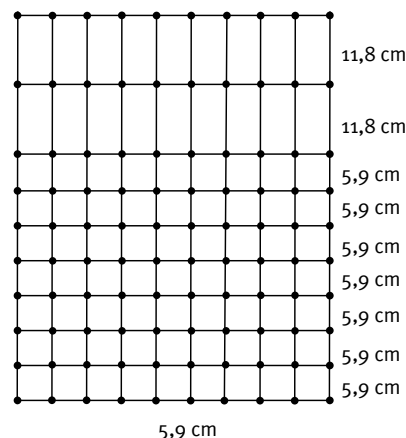

Cercos Eléctricos Para Caballos

¿Cuáles son las ventajas al usar un cerco eléctrico para caballos?

Uno de los problemas al tratar de mantener un caballo tras un cerco es que ellos no ven los alambres, por lo que fácilmente se enredan con ellos y esto muchas veces les produce lesiones.



Una opción es construir cercos completamente de madera a un alto costo, y otra mejor, es aprovechar las ventajas de los cercos eléctricos con la línea de accesorios para caballos que ha desarrollado Aitec. Esta consiste básicamente en una cinta blanca de 40mm, de gran visibilidad y todos los accesorios necesarios para su fácil colocación, se logra así el balance perfecto entre valor, visibilidad, seguridad y duración.

Un cerco eléctrico para caballos actúa como una barrera psicológica y es por lo tanto más segura que un cerco convencional. El caballo es muy inteligente y sensible a los cercos eléctricos por lo que recordará fácilmente el golpe recibido al tocarlo y lo respetará, evitando tocarlo en el futuro y ayudando así a evitar lesiones.

Los materiales son de alta calidad y el consumo energético es muy bajo. Al construir un cerco eléctrico para caballos, tendrá un cerco muy efectivo, que durará por mucho tiempo y a un precio menor que los convencionales.

Diagrama de cerco eléctrico para caballos

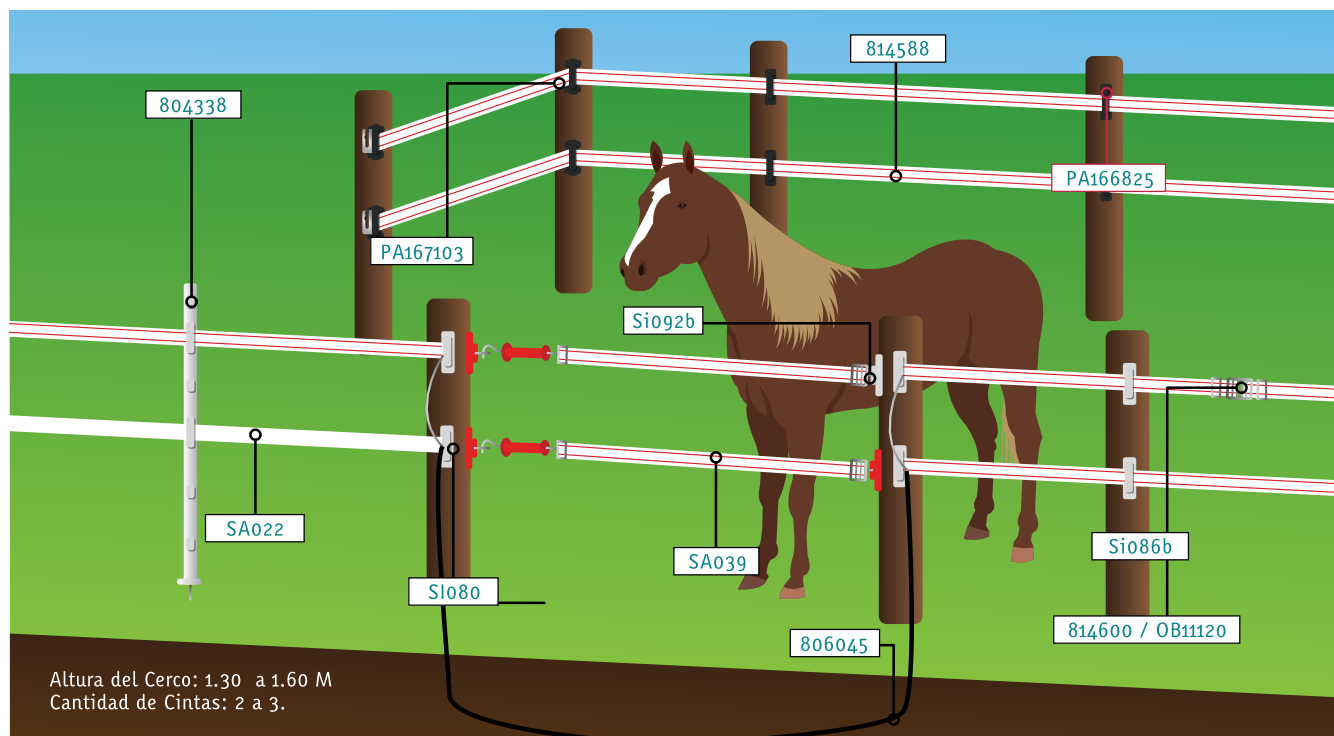

Consejo Aitec

En **Aitec** encontrará, personal capacitado que le puede asesorar en el diseño y construcción de su cerco eléctrico para caballos, y también un servicio técnico especializado.

Cercos Eléctricos Para Caballos



Aislador de paso poste madera cinta 40mm

TTSI080B (25u)

Aislador especial para ser usado con cinta de hasta 60mm para cerco eléctrico. También permite utilizar ultrabride y alambre aislado. Color blanco, bolsa de 25 unidades.



Aislador de paso poste madera cinta 40mm con seguro

PA166825 (25u)

Aislador para poste de madera para ser utilizado con cinta de hasta 40 mm de ancho cerco eléctrico.



Aislador de paso reforzado poste madera cinta 40mm con seguro

PA166920 (20u)

Aislador de paso robusto para ser utilizado con cinta de hasta 40mm de ancho. Sujeción segura y protectora de la cinta. Color negro.



Hebilla unión cinta

OB11120 (5u)

Hebilla de aluminio para unir cinta de 40mm cerco eléctrico OB.



Terminal energización cinta 40mm

TTSI092b (10u)

Terminal para los extremos de la cinta de 40mm cerco eléctrico. Permite la conexión con alambre subterráneo para energizar la cinta. Puede ser clavado o grapado al poste de madera. Compuesto de materiales que no se corroen.



Aislador Esquinero y Terminal Energización Cinta 40mm

PA167103 (3u)

Aislador robusto con placa de conexión de acero inoxidable y mariposas, para cintas de hasta 40mm. Para múltiples aplicaciones.



Aislador esquinero cinta 40mm

PA167003 (3u)

Aislador resistente con mariposas para cintas de hasta 40mm. Fija la cinta con mayor seguridad. Ideal como aislador esquinero.

Cercos Eléctricos Para Caballos



Cinta blanca 40mm, 8 conductores

TTSP022 Rollo 200m

TTSP023 Rollo 50m

Cinta de 40 mm con 8 filamentos de acero inoxidable. Fabricado con filtro UV para mayor duración. color blanco.

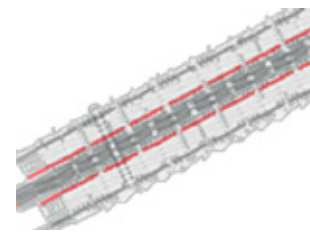

Politape 20mm

OB10001 Rollo de 200m

Cinta politape de 20mm con 6 filamentos de acero inoxidable. Fabricado con filtro UV para mayor duración. Color blanco con rojo.

Estaca plástica larga, 1,45m

TT013426

Estaca plástica de 145 cm 12 posiciones, adecuada para equinos. Apta para cinta de 40mm y pita poliwire. Protegido contra rayos UV para una larga vida útil.



Puerta de cinta



Para la instalación de una puerta de cinta debe considerar un Kit para puerta de cinta (TTSA039) y un rollo de cinta. Usted dimensiona el largo de la cinta según el ancho de sus puertas.

Utilizando estacas plásticas y cinta de 20mm se puede construir un cerco móvil para caballos, esto es muy útil para apotrerarlos por periodos cortos de tiempo y mejorar el aprovechamiento de la pradera. Son sencillos de instalar, económicos, reutilizables y fáciles de transportar. Los energizadores solares Speedrite son ideales para esta aplicación.

Portones Galvanizados

Portones Galvanizados

Portón de acero galvanizado de 1 metro de alto y diferentes largos, desde 2,44 hasta 4,27 metros. Económico, liviano y fácil de instalar.



TT813450	Portón de 2,44m x 1m
TT813452	Portón de 3,05m x 1m
TT813454	Portón de 3,66m x 1m
TT813456	Portón de 4,27m x 1m



Bisagra con bloqueo 300mm

OBPBLB30



Gancho con seguro y grapa

OBPGR

Tips para instalar exitosamente un portón

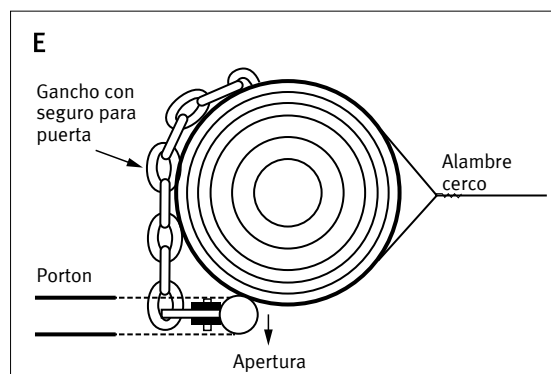
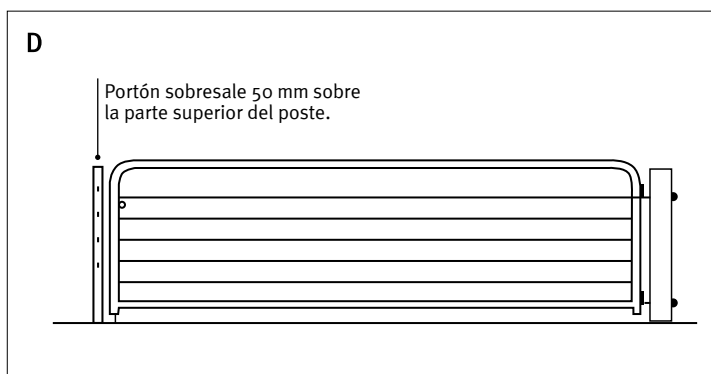
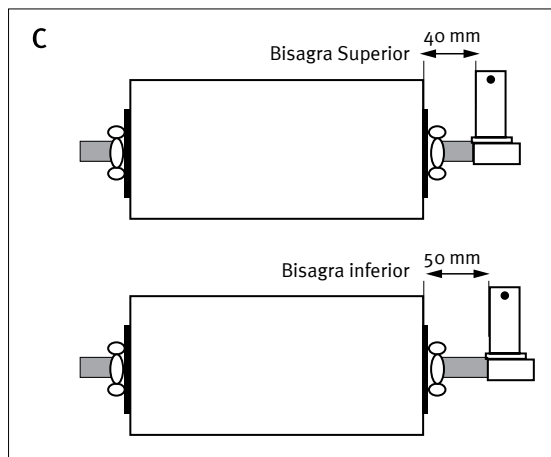
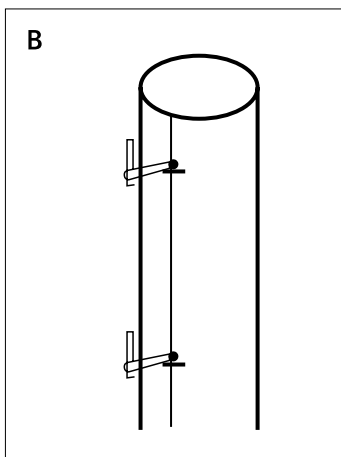
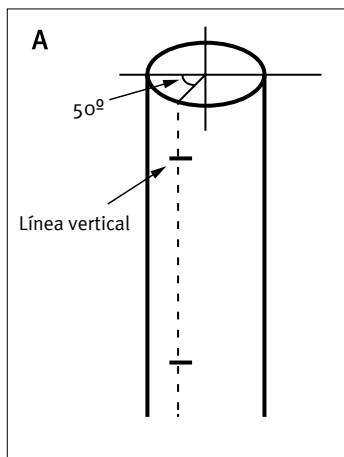

Portones Galvanizados



Tips para instalar exitosamente un portón

1. Posicione los dos postes del portón a una distancia adecuada para que quepa el portón.
2. Aperne las dos abrazaderas ajustables al portón. Posicione el portón contra el poste y haga una marca bajo cada abrazadera del portón a la altura deseada, dejando espacio suficiente entre el portón y el suelo.
3. Marque la parte superior del poste con una línea que continúe con la línea de la cerca. Marque un ángulo de 50 grados desde esta línea, como muestra la figura A. Desde esta línea trace una línea vertical (aplomada) hacia abajo del poste.
4. Perfore los hoyos para las bisagras superior e inferior, taladrando el poste horizontalmente en la línea de los 50 grados (figura B).
5. Inserte las bisagras en posición y apriete, dejando alrededor de 40mm entre el poste y la cara del buje en la bisagra superior y 50mm en la inferior (figura C).
6. Levante el portón a su posición y ajuste las bisagras para que la parte superior del portón sobresalga 50mm sobre la parte superior del poste. Esto permitirá que el portón se asiente sin entorpecer el funcionamiento y apariencia del portón (figura D).
7. Ponga el seguro del portón en la cara opuesta donde se apoya la hoja, para limitar el movimiento del portón cuando esté cerrado (figura E).
8. La hoja del portón se debe abrir solo hacia un lado. Al instalar la bisagra girada en 50°, el portón se puede abrir completamente y apoyar sobre el cerco, para evitar que, al pasar los animales alguno se meta detrás del portón.
9. Si la punta de la hoja del portón se apoya en el poste, la cadena no tendrá que soportar toda la fuerza de los animales empujando (figura E).



Bebederos

El agua es un elemento muy importante en la producción animal, donde su falta se convierte en un notorio factor limitante de la producción. Es por esto que siempre se debe proveer agua de buena calidad y en cantidades suficientes. El agua de bebida para los animales debe ser: limpia, cristalina y a una temperatura entre los 7 y los 26 °C.

Consumo diario de agua requerido por cada animal

Animal	litros/día
Vaca adulta	50 - 175
Novillo adulto	25 - 70
Novillo menor a 1 año	15 - 30
Ternero hasta 6 meses	5 - 25
Caballo	15 - 60
Potrillo, hasta 200kg	15 - 20
Oveja y cabras	2 - 12

Consumo diario según peso, edad y estado fisiológico de las vacas lecheras (Litros por vaca día)

	Peso (kg)	Leche (L)	Temperatura ambiente promedio		
			<5°C	15°C	26°C
Terneras	90	-	7,5	9,5	12,5
	180	-	14	17,5	23
Vaquillas	360	-	24	30	41
	550	-	34	42	56
Vacas Secas	600	-	38	45	60
	700	-	40	50	65
Vacas lactancia	600	10	45	55	70
		20	85	100	120
		30	105	125	151
		40	125	145	175

Fuente: DLeche Nov. 2018, Jorge Salazar Vallejos

Criterio de elección del tipo de bebedero

Los bebederos abiertos son los ideales para todos los animales, ya que se asemeja a la condición natural en que se encuentra el agua en la naturaleza.



Bebedero 600 litros

APBC600

Bebedero fabricado en polietileno virgen, estabilizado con aditivo anti-UV. Liso, con esquinas redondeadas, fácil de limpiar. Incluye tapón para desagüe. Para bovinos y caballos. Dimensiones 150 x 56 cm.



Bebedero 150 litros

APBC150

Bebedero fabricado en polietileno virgen, estabilizado con aditivo anti-UV. Liso, con esquinas redondeadas, fácil de limpiar. Incluye tapón para desagüe. Para ovejas y chivos. Dimensiones 102 x 32 cm.

Bebederos

El bebedero con lengüeta se aconseja principalmente para usar dentro de galpones, en lugares con poco espacio.

Elija la altura del bebedero según el tamaño del animal. Evite utilizar bebederos bajos con animales grandes para que no ensucien el agua.

Altura de montaje de bebederos, para vacunos, ovejas y cabras.

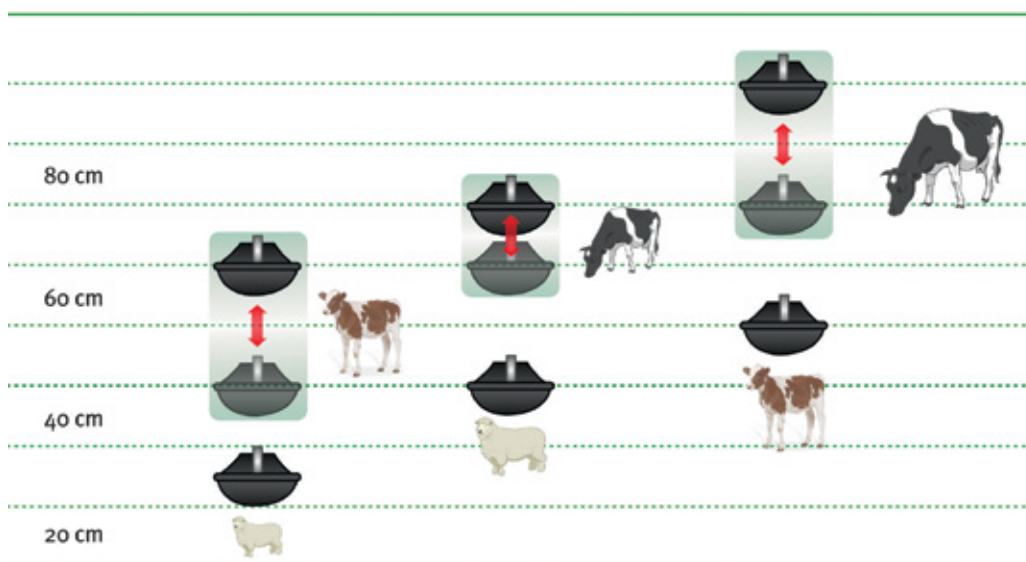

Alturas de montaje de bebederos para caballos.

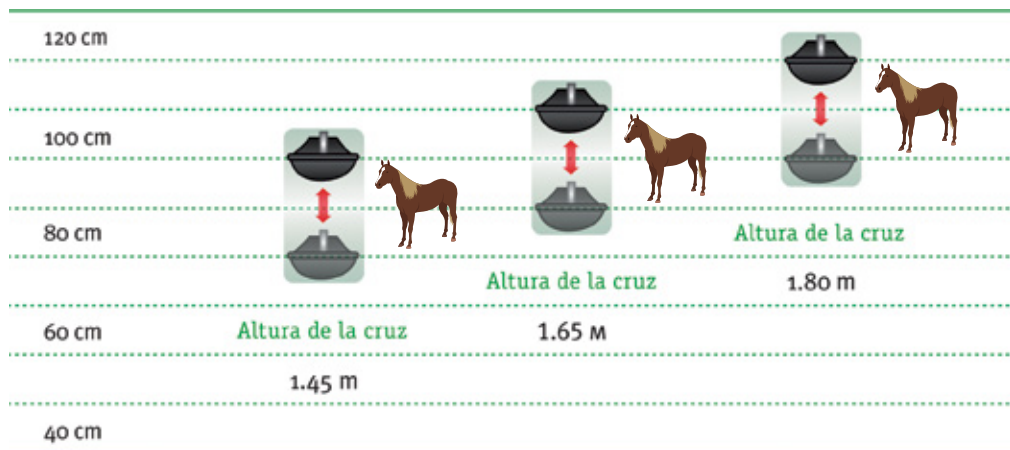

Bebedero metálico

PA808015

Bebedero metálico con lengüeta para caballos y bovinos. Con conexión a red de agua en 1/2" arriba y abajo. Medidas 26 x 20 x 17 (L x A x H) cm.



Bebederos

El tamaño del bebedero se debe determinar según el número de animales y su requerimiento de agua diario. No se debe elegir uno muy grande, ya que el objetivo es tener siempre agua fresca.

Para una adecuada renovación del agua en bebederos abiertos, se requiere una buena conducción del agua y una válvula de alto caudal que permita un rápido llenado del bebedero. Las válvulas JOBE con diafragma para llenado automático de bebederos y depósitos de agua en general, son ideales para esta aplicación.

Tamaño bebedero	Tipo válvula	Flujo de agua	Diámetro tubería alimentación*
Grande, 1500 litros	Vortex	>300 L/min	>= 3"
1000 litros	Vortex, Megaflow, Topaz	Hasta 300 L/min	2 ½ – 3"
600 litros	Megaflow, Topaz	Hasta 200 L/min	2 – 2 ½"
150 litros	Rojo	Hasta 50 L/min	1 ½"

* Diámetros sugeridos

Criterio de montaje al interior de los galpones

Configuración de Bebederos en Establos

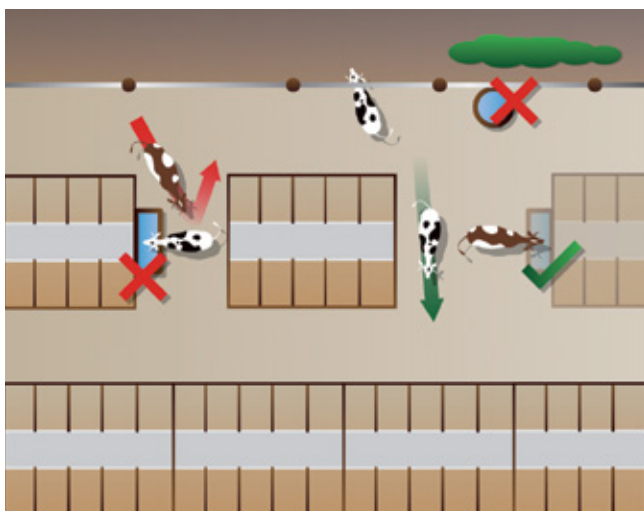

- Ajuste la altura del bebedero según el tamaño del animal.
- Instale los bebederos, en lo posible, lejos del área de alimentación para evitar que el alimento se moje y que el agua se contamine.
- Instale el bebedero de tal forma que los animales que están tomando no entorpezcan la circulación de los demás.
- Instale los bebederos en lugares protegidos para evitar su destrucción por patadas o aglomeraciones.
- Proteja las líneas de agua de las mordidas.

Configuración de Bebederos para Grupo de Caballos

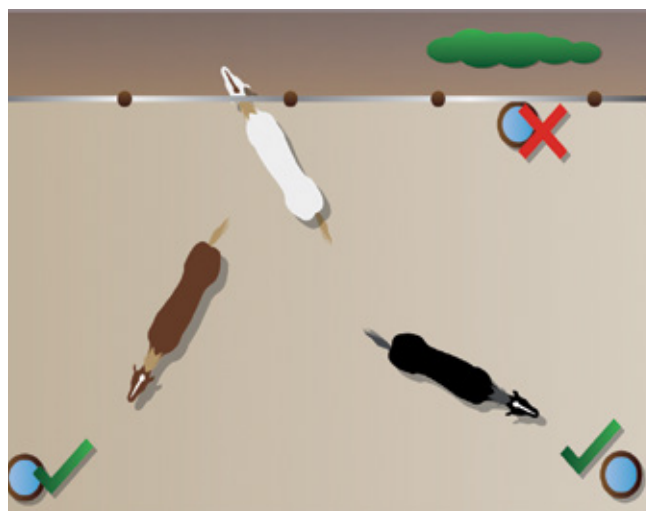

Criterio de instalación en la intemperie

Instale los bebederos que sean necesarios según el tamaño del lote de animales. Idealmente, el agua debe estar presente en todas las divisiones de pastoreo, para que los animales no tengan que caminar demasiado para beberla. Esto permitirá una mayor ingesta y más homogénea durante el día.

Válvulas con Flotador para Bebederos y Estanques



Válvula JOBE Rojo HF 20mm

JORJV20HF

Válvula con flotador con entrada de 20mm (3/4") para un caudal de hasta 20 litros/min y una presión de operación de 0,3 a 5 bar. Para montaje sobre y bajo el agua. Incluye filtro y válvula de retención para cortar el flujo mientras se limpia.

Válvula JOBE Megaflow con detach

JOMFV20DLT 20mm

JOMFV25DLT 25mm

JOMFV32DLT 32mm

Válvula con flotador con entrada de 20 a 32mm (3/4" a 1 1/2") para un caudal de hasta 250 litros/min y una presión de operación de 0,3 a 10 bar. Para montaje bajo el agua. Incluye filtro y sistema detach.

Válvula JOBE Topaz con detach

JOTPV20D 20mm

JOTPV32D 32mm

Válvula con flotador con entrada de 20 a 32mm (3/4" a 1 1/2") para un caudal de hasta 250 litros/min y una presión de operación de 0,3 a 7 bar. Para montaje sobre y bajo el agua.

Válvula JOBE Vortex BA

JOVXVB50 Vortex 50 mm BA.

Válvula con flotador con entrada de 50mm (2") para un caudal de hasta 600 litros/min y una presión de operación de 0,3 a 7 bar. Para montaje bajo el agua. Incluye filtro.

Válvula JOBE Vortex

JOVXV50 Vortex 50mm

Válvula con flotador con entrada de 50mm (2") para un caudal de hasta 600 litros/min y una presión de operación de 0,3 a 7 bar. Para montaje sobre el agua.

Sistema detach exclusivo de válvulas Jobe, permite desmontar la válvula fácilmente para limpieza del filtro sin tener que cortar el agua y también permite utilizarlo como hidrante con el sistema Connect.

Con la válvula Detach el mantenimiento es así de fácil:

Megaflow

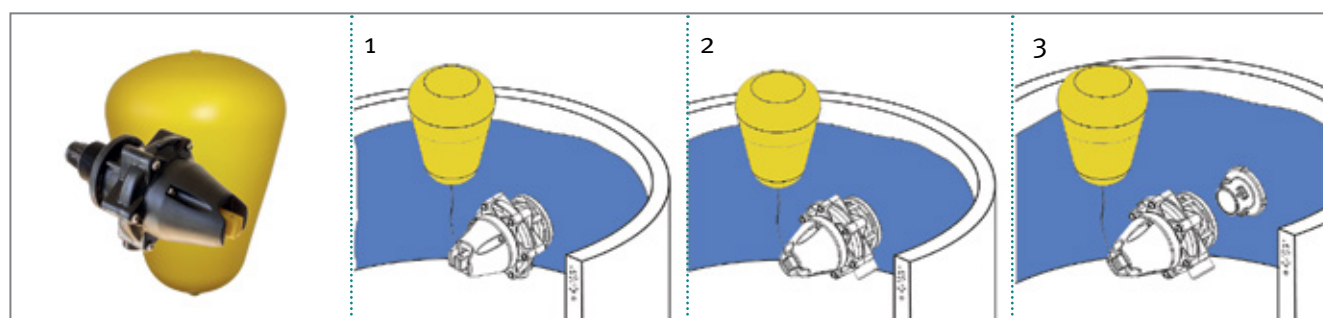

Válvulas con Flotador para Bebederos y Estanques

Topaz

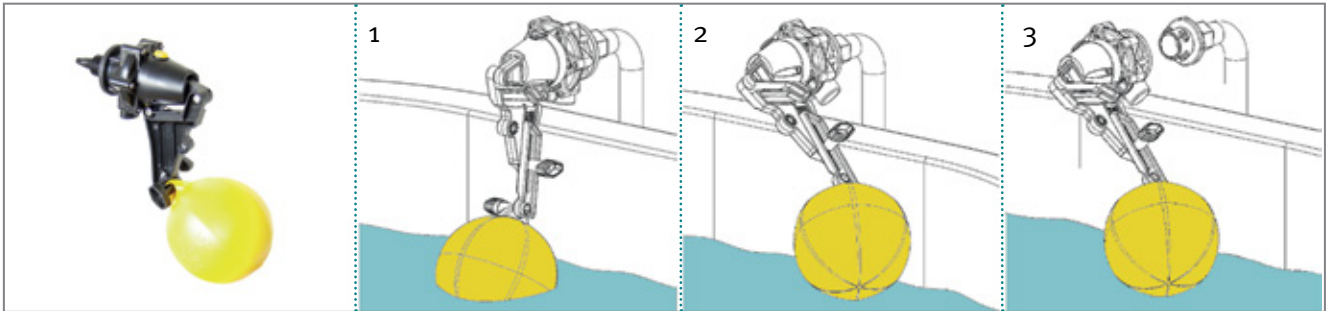

Connect

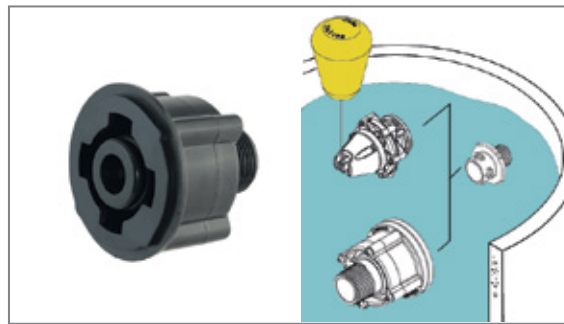

Acople Connect de 20mm se conecta directamente a la salida detach.

	Rojo HF	Megaflow detach	Topaz detach	Vortex BA	Vortex	Ultraflow
Instalación	Fondo y Superficie	Fondo	Fondo y Superficie	Fondo	Superficie	Fondo y Superficie
Díámetro conexión	20mm	20 a 32mm	20 - 32mm	50mm	50mm	20 y 25mm
Caudal máx	30 l/m	250 - 350 l/m	250 - 350 l/m	600 l/m	600 l/m	450 l/m
Caudal a 2 bar	19 l/m	190 y 240 l/m	190 y 240 l/m	580 l/m	580 l/m	190 l/m
Presión de operación	0 - 5 bar 0 - 75 psi	0,3 a 10 bar 5 a 150 psi	0,3 a 7 bar 5 a 100 psi	0,3 a 7 bar 5 a 100 psi	0,3 a 7 bar 5 a 100 psi	0 - 12 bar 0 - 175 psi

* Vea las válvulas operando en nuestro canal Youtube  [aitecchile](#).



Aplicaciones y Posiciones de montaje

Válvulas Rojo

- Bebederos para animales
- Depósitos de almacenamiento de agua
- Cisternas y estanques de agua
- Aplicaciones en plantas de procesamiento



Válvulas con Flotador para Bebederos y Estanques

Válvulas Megaflow

Aplicaciones para mantener el nivel de agua en:

- Bebederos para animales
- Depósitos de almacenamiento de agua
- Estanques de agua
- Sistemas de aire acondicionado
- Sistemas de limpieza de alta presión

Posiciones de Instalación

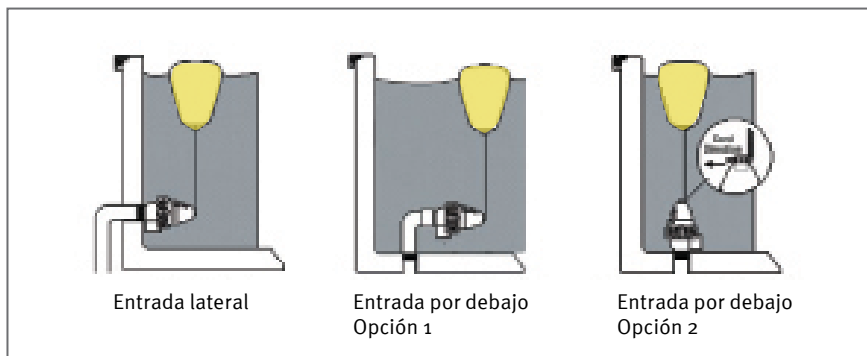

Válvulas Topaz

Aplicaciones para mantener el nivel de agua en:

- Bebederos para animales
- Depósitos de almacenamiento de agua
- Estanques de agua
- Sistemas de aire acondicionado
- Sistemas de limpieza de alta presión

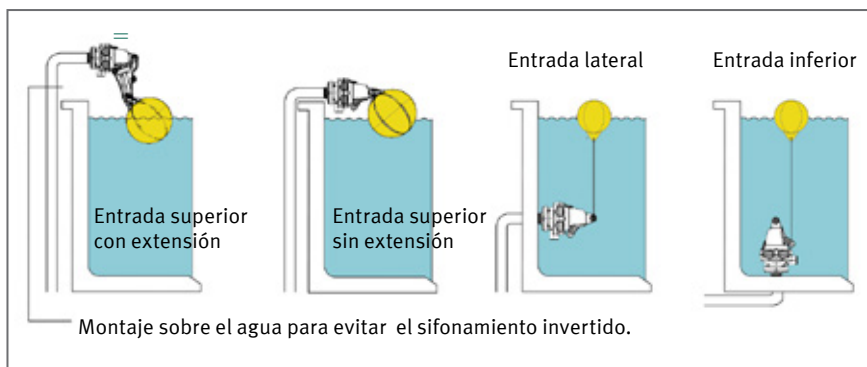

Advertencia: Algunas posiciones de montaje, podrían no ser permitidas por regulaciones locales.

Válvulas Vortex

Aplicaciones para mantener el nivel de agua en:

- Torres de enfriamiento de agua
- Bebederos para animales
- Depósitos de almacenamiento de agua
- Estanques de agua
- Sistemas de aire acondicionado
- Sistemas de limpieza de alta presión

Vortex S para montaje sobre el agua

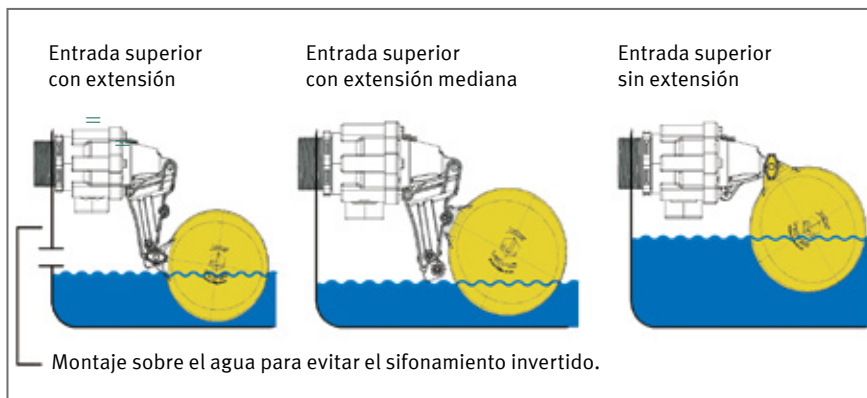

Advertencia: Algunas posiciones de montaje, podrían no ser permitidas por regulaciones locales.



Revisa nuestros videos con este código QR

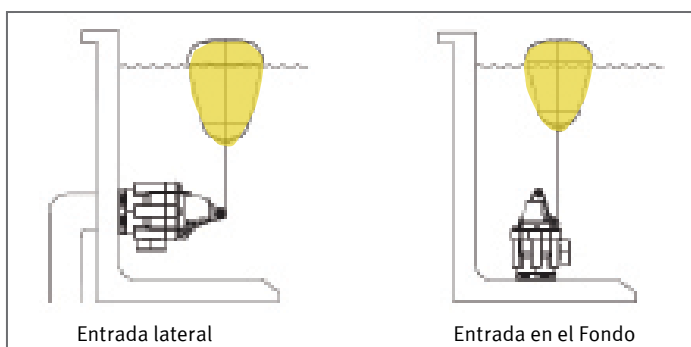

Vortex S para montaje bajo el agua

Válvulas con Flotador para Bebederos y Estanques

Conjunto para conexión de bebedero móvil

Se utiliza una manguera de hasta 25m que une la válvula de acople rápido con el bebedero. De esta forma uno puede cambiar de lugar fácilmente el bebedero entre las diferentes posiciones de pastoreo. Gracias a la manguera el bebedero se ubica en diferentes lugares cada vez evitando un daño por pisoteo cerca del bebedero.



Válvula Acople Rápido (AR) tipo plasson

CLPLVL25

Válvula de acople rápido con entrada en 3/4" y 1" He. Incluye válvula de retención que mantiene el flujo cortado hasta que se inserta el alzador.

Alzador para Válvula AR 3/4" tipo plasson

CLPLVL

Alzador para Válvula acople rápido con salida en 3/4" He. Activa el flujo cuando se inserta en la válvula.



Kit de conexión con manguera para bebedero plástico

JOMANC05 kit 5 metros

JOMANC10 kit 10 metros

JOMANC16 Kit 16 metros

JOMANC25 Kit 25 metros

Fabricado con manguera resistente a rayos UV y al deterioro por pisadas de animales. Fabricado en diferentes largos de manguera. Incluye elevador para Válvula AR 3/4", fitting de

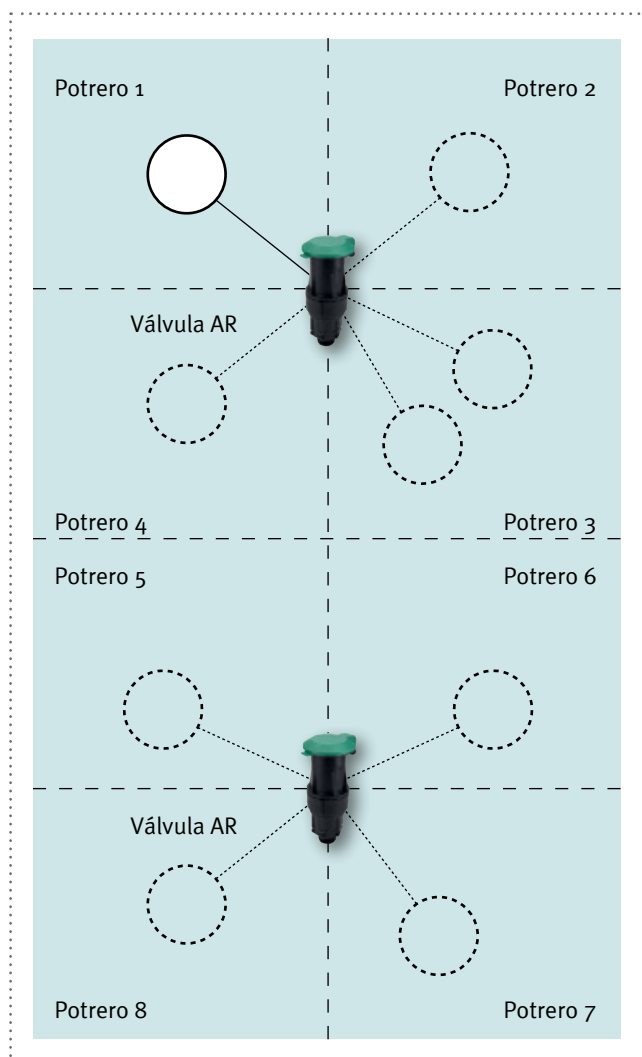

Movimiento del bebedero móvil en sistema de pastoreo.

Válvulas con Flotador para Bebederos y Estanques

Válvulas para llenado de estanques con control diferencial

Estas válvulas permiten llenar un estanque considerando un diferencial entre el nivel de agua de apertura y cierre de la válvula. El diferencial es ajustable según las necesidades de la instalación. Esta válvula es especialmente útil para sistemas con bombas controladas por medio de un presostato. La bomba no partirá cada vez que el estanque se empieza a vaciar, sino que sólo cuando alcance el nivel de partida (apertura) de la válvula. De esta forma se cuida el motor de la bomba.

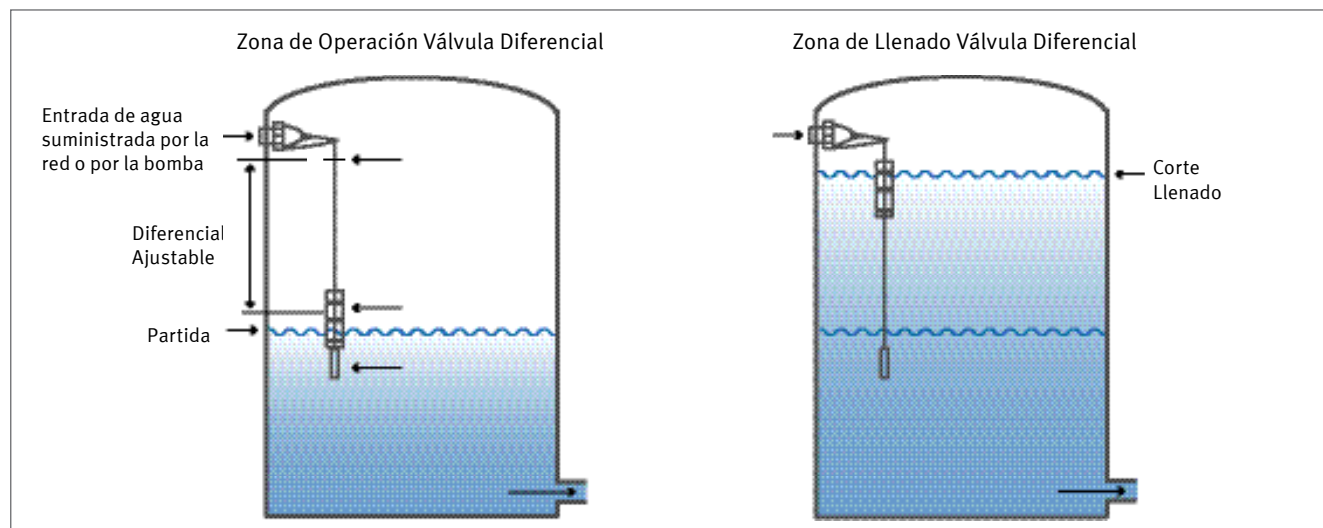

Válvula de llenado Topaz

JOTPVD32DLT

Válvula TOPAZ para llenado de estanque, completamente ajustable a un diferencial entre 50mm y 2,5m. Sistema automático que no requiere electricidad y puede ser usado en todo tipo de estanques. Reduce las partidas y paradas de las bombas. Medida 32 mm (1 1/4"); caudal de hasta 300 litros/min; presión de operación de 1 a 10 bar.

Válvula de llenado Vortex

JOVXVD50

Válvula VORTEX para llenado de estanque, completamente ajustable a un diferencial entre 50mm y 2,5m. Sistema automático que no requiere electricidad y puede ser usado en todo tipo de estanques. Reduce las partidas y paradas de las bombas. Medida 50 mm (2"); caudal de hasta 600 litros/min; presión de operación de 1 a 10 bar.



Indicador de nivel de agua

JOVVSE/JRWL

Indicador de nivel de agua con flotador visible a gran distancia. Diferencial máximo de 1500mm

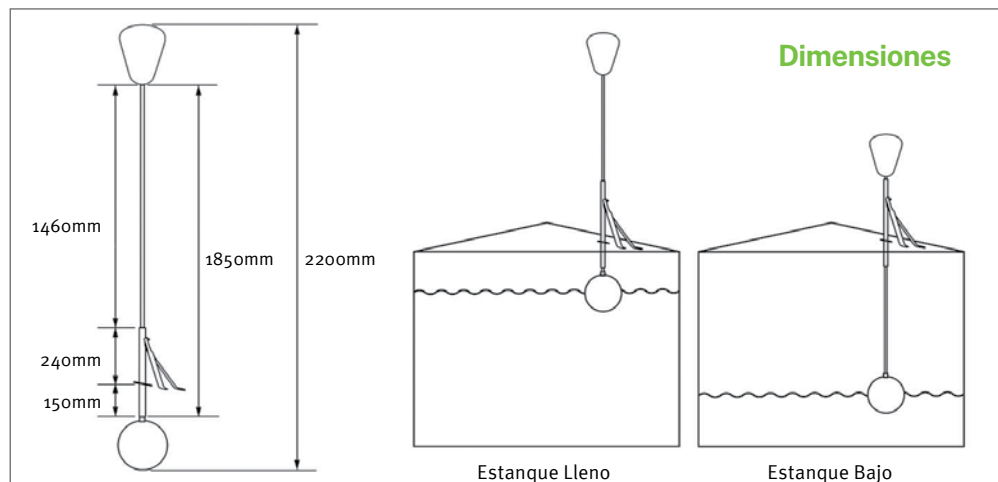

Válvulas con Flotador para Bebederos y Estanques

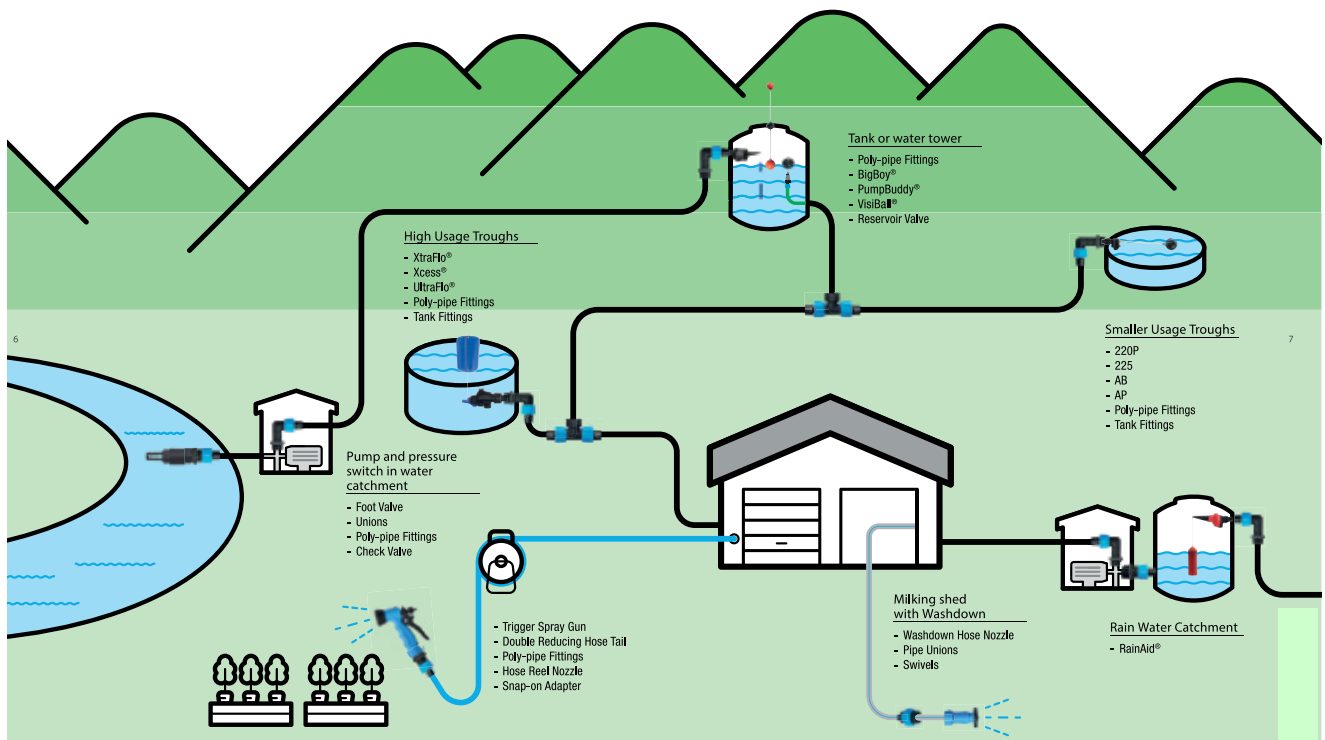

Válvula Flotador XCESS Brazo Corto 25/20mm Apex

AKX25201

Válvula para Bebedero ANKA/APEX resistente y de alta duración permite un gran flujo y confianza en el tiempo, contiene Valvula Flotador Varilla 25/20mm Ultraflo Apex con brazo más Flotador Naranja 150 mm para Ultraflo Apex.



Válvula Flotador XCESS Brazo Largo 25/20mm Apex

AKXS2520

La válvula Xcess está diseñada para principalmente el llenado rápido de grandes bebederos y depósitos de agua.



Flotador Naranja

AKFLT1

Flotador para Válvula Xcess en formato 115 y 150 mm

Indicador de Nivel VisiBall AKVSB

El indicador de nivel VisiBall es un dispositivo diseñado para tanques y depósitos de agua que permite saber desde la distancia una estimación del líquido disponible en el estanque.



Válvula Xtraflo 25/20mm

AKXF25

La válvula Xtraflo esta diseñada para controlar el nivel de agua en tanques, bebederos grandes y depósitos, especialmente en aplicaciones que requieren alto volumen de llenado.



Válvula diferencial de llenado BigBoy 50mm

AKBB50

Descripción del Producto

La válvula diferencial de llenado BigBoy está diseñada para controlar y mantener los niveles de agua en grandes tanques, depósitos y bebederos.



Válvula diferencial Pump Buddy 25mm

AKPB25

Descripción del Producto

Válvula diferencial Pump Buddy 25mm es una válvula de alto volumen para tanques de almacenamiento y depósitos que permite niveles ajustables de agua mínimos y máximos.

Unión Rápida y Pistones ANKA



Acople con rosca hi hembra

- Acople c/Rosca 1/2" / 15mm HI: **AKAFC15**
- Acople c/Rosca 3/4" / 20mm HI: **AKAFC20**
- Acople c/Rosca 1" / 25mm HI: **AKAFC25**
- Acople c/Rosca 1 1/4" / 32mm HI: **AKAFC32**
- Acople c/Rosca 1 1/2" / 40mm HI: **AKAFC40**
- Acople c/Rosca 2" / 50mm HI: **AKAFC50**



Acople con rosca he macho

- Acople c/Rosca 1/2" / 15mm HE: **AKAMC15**
- Acople c/Rosca 3/4" / 20mm HE: **AKAMC20**
- Acople c/Rosca 1" / 25mm HE: **AKAMC25**
- Acople c/Rosca 1 1/4" / 32mm HE: **AKAMC32**
- Acople c/Rosca 1 1/2" / 40mm HE: **AKAMC40**
- Acople c/Rosca 2" / 50mm HE: **AKAMC50**

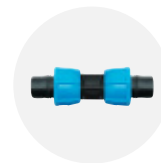

Unión manguera

- Unión Manguera 13 mm: **AKASC15**
- Unión Manguera 20 mm: **AKASC20**
- Unión Manguera 25 mm: **AKASC25**
- Unión Manguera 32 mm: **AKASC32**
- Unión Manguera 40 mm: **AKASC40**
- Unión Manguera 45 mm: **AKASC45**
- Unión Manguera 50 mm: **AKASC50**



TEE

- TEE 20 mm Anka: **AKAT20**
- TEE 25 mm Anka: **AKAT25**
- TEE 32 mm. Anka: **AKAT32**
- TEE 50 mm. Anka: **AKAT50**

- TEE Reducción 25 x 20 mm. Anka **AKART2520**
- TEE Reducción 32 x 20 mm Anka: **AKART3220**
- TEE Reducción 32 x 25 mm. Anka: **AKART3225**
- TEE Reducción 40 x 25 mm. Anka: **AKART4025**



Piton Pistola Rojo Alta Temperatura Chorro regulable 3/4" / 20mm:

AKAHNT20R



Piton Pistola Chorro regulable 3/4" / 20mm:

AKA HNT20



ACOPLE RÁPIDO HI

- Acople Rápido 3/4"/20mm HI: **AKAQLCF20**
- Acople Rápido 1" / 25mm HI: **AKAQLCF25**
- Acople Rápido 1 1/4"/32mm HI: **AKAQLCF32**
- Acople Rápido 1 1/2"/40mm HI: **AKAQLCF40**



ACOPLE RÁPIDO HE

- Acople Rápido 3/4"/20mm HE: **AKAQLCM20**
- Acople Rápido 1" / 25mm HE: **AKAQLCM25**
- Acople Rápido 1 1/4"/32mm HE: **AKAQLCM32**
- Acople Rápido 1 1/2"/40mm HE: **AKAQLCM40**



Piton Chorro regulable de 1" - 25mm a 1 1/2" - 40mm HI

- AKAHNS32**
- AKAHNS25**
- AKAHN40**



Piton Chorro regulable 3/4" / 20mm HI

AKAHNS25



UNIÓN GIRATORIA SWIVEL

- SWIVEL 20mm HI: **AKAS20**
- SWIVEL 25mm HI unión giratoria: **AKAS25**
- SWIVEL 40mm HI unión giratoria: **AKAS40**
- SWIVEL 50mm HI unión giratoria: **AKAS50**

Acoples de Compresión



TEE Compresión ERHAS:

RI0066



Terminal de Compresión ERHAS:

RI0064



Reducción Compresión ERHAS:

RI0068



Copla Compresión ERHAS:

RI0067

Piezas



Ensamblaje



PASO 1

Corte el tubo utilizando una herramienta de corte en posición vertical al eje del tubo. Asegúrese de que no queden rebabas al final del tubo.

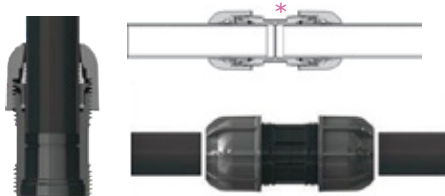

PASO 2

Afloje la tuerca de su accesorio de compresión girándola aproximadamente 4 círculos completos.

Empuje el tubo correctamente hasta que llegue al punto de retención dentro de la tubería. (Marcado con *)



PASO 3

Apriete la tuerca manualmente (apriete los tubos de 32 mm y de más de 32 mm con la llave de acoplamiento ERHAS)

Monitoreo del Celo y Salud Animal



Active Tags

MONITOREO DEL CELO Y SALUD ANIMAL

PARA QUE SIRVE

- Detección de celo.
- Detección de animal enfermo.
- Detección de posición del animal.
- Tener información diaria y continua del estado del animal, y no es necesario ir a verlos, se reciben alertas en caso de alguna anomalía.
- Determina el tiempo de todos los movimientos que realiza el animal. Cuando el animal está rumiando, parado, acostado, comiendo, caminando, descansando, etc.

INFORMACIÓN EN TIEMPO REAL



Tru-Test™
DATAMARS

QUE ENTREGA

- Entrega información de la actividad diaria del animal.
- Gráficos de rendimiento.
- El software va a detectar enfermedades mucho antes que lo que lo puede detectar el agricultor.
- Se puede comparar la actividad de cada animal.
- El agricultor recibe una alerta indicando que vacas están en celo y cuales pueden estar enfermas.
- Puedes compartir la información con el personal o el veterinario.



Revisa el video con este código QR

Monitoreo del Celo y Salud Animal

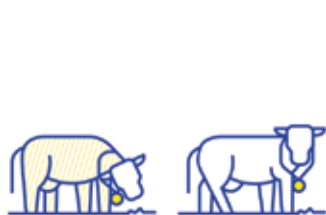

Se monitorea el comportamiento de los animales y del grupo en función de la posición (parada o echada) y la actividad (comiendo, rumiando, descansando, otros)

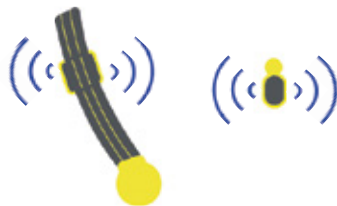

El comportamiento de cada vaca es monitoreado 24/7 y se linkea a la caravana electrónica (o visual) de cada animal.

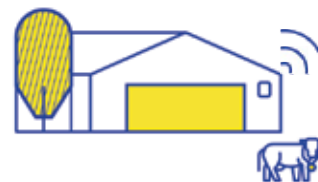

Los datos se envían al Gateway cada vez que el animal está a menos de 500 mts de la antena y desde allí se suben a Datamars Livestock.



La información se encuentra disponible vía web o app de celular en forma amigable dentro de un tablero de comando.



Puede acceder a los datos de cualquier lugar. Datamars Livestock es una solución basada en la nube y disponible desde cualquier dispositivo con conexión a internet.

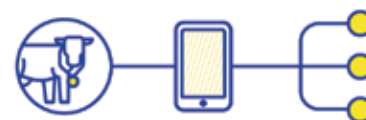

Todos los datos de estro y salud están integrados a través de la aplicación Datamars Livestock y pueden ser fácilmente compartidos con otras personas, incluidos su personal y sus asesores.

VENTAJAS

- Detección de enfermedades clínicas
 - Detección de enfermedades subclínicas (solo se preña un 63% de ellas en 30 días). Una vaca sana tiene tasa de preñez de 74%.
 - Mayor cantidad de días produciendo leche. Por ejemplo, si no se detectan 2 celos son, 60 días de menor producción.
- Valor económico 60días x 15 litros x \$415 = \$373.500.- por año.
- Un 38% de las vacas tiene enfermedades clínicas, un 60% enfermedades subclínicas
 - El costo de una enfermedad se puede reducir por detección a tiempo.
 - Con cobertura total del campo se pueden detectar animales perdidos.
 - Se puede conectar con un sistema de pesaje en movimiento (WOW) que agrega un factor de detección de salud adicional.
 - Arquitectura abierta que permite la conexión con cualquier software, separadores automáticos y otros equipos.

AHORRO

- Otros productos de detección de celo, pintura, parches, tiempo de una persona.
- No uso de ecografía
- Disminuir % de vacas vacías
- Menor gasto en veterinario
- Mayor precisión en detección de celo y mayor tasa de preñez, no se requieren toros.



Monitoreo del Celo y Salud Animal

Aparte automático de vacas simplificado



- ✓ Construido para confiabilidad y eficiencia, especialmente para grandes rebaños
- ✓ el aparte Selección automática de vacas para tomar decisiones basadas en información de Tru-Test Active Tag
- ✓ Impulsado por Tru-Test Active Tag y ID My Cow para una precisión excepcional en

- Sistema de riel cerrado para ofrecer protección frente al ambiente y minimizar el mantenimiento Bisagras de puerta con rodaduras diseñadas para máxima resistencia y funcionamiento silencioso.
- Operación silenciosa para la comodidad de las vacas, con supresión de escape neumático

- Programa tus listas para apartar automáticamente vacas para reproducción, salud, cambios de grupo y más

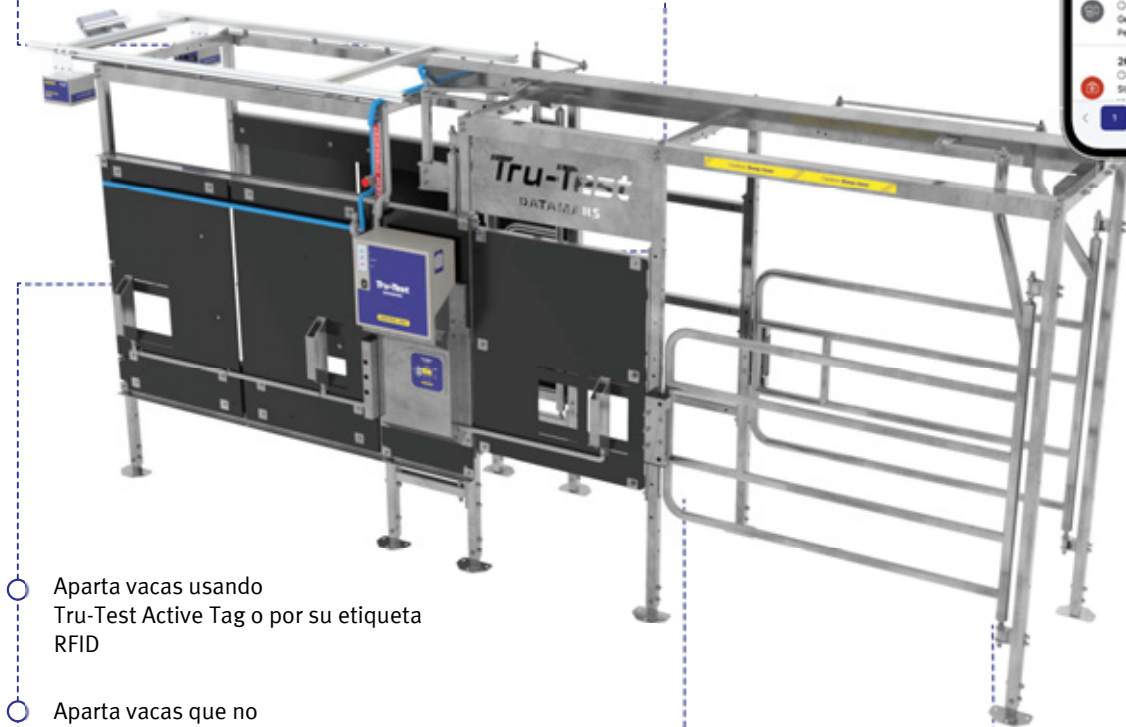
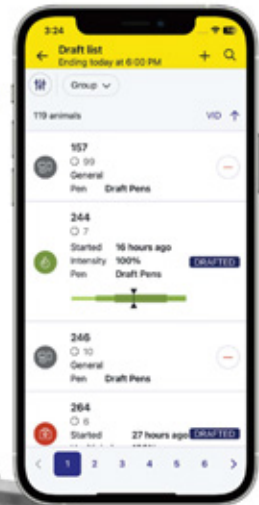

- Aparta vacas usando Tru-Test Active Tag o por su etiqueta RFID
- Aparta vacas que no tengan Active Tags o RFID del rebaño.
- ID My Cow no se ve afectado por equipos estándar de ordeño, como las bombas de leche de velocidad variable.
- Puertas de cierre suave.
- Bisagras de puerta con rodaduras diseñadas para máxima resistencia y funcionamiento silencioso.

Sistemas de Manejo de Animales

Sistema de Manejo para Ovejas



Corral Aluminio Standard Ovejas 10' (3m)

PRY10ST

Este corral móvil es fabricado en aluminio y paneles de plástico reforzado. Incluye un carro de transporte de 3m de largo, 15 paneles de 2,2m, manga de manejo y puertas. Tiene una capacidad para 250 ovejas madre.



Corral Aluminio Super Ovejas 10' (3m)

PRY10SU

Este corral móvil es fabricado en aluminio y paneles de plástico reforzado. Incluye un carro de transporte de 3m de largo, 40 paneles de 1,5m, manga de manejo y puertas. Tiene una capacidad para 500 ovejas madre.



Corral aluminio Super Ovejas 16' (5m)

PRS01600

Este corral móvil es fabricado en aluminio y paneles de plástico reforzado. Incluye un carro de transporte de 5m de largo, 60 paneles de 2,2m, manga de manejo y puertas. Tiene una capacidad para 2000 ovejas madre.



Corral aluminio Super Ovejas 14' (4,3m)

PRS01400

Este corral móvil es fabricado en aluminio y paneles de plástico reforzado. Incluye un carro de transporte de 4,3m de largo, 52 paneles de 2,2m, manga de manejo y puertas. Tiene una capacidad para 1500 ovejas madre.

Sistema de Manejo Pequeño

PRSF01

Este corral es ideal para realizar manejos como clasificación, aplicación de medicamentos, esquila y remoción de cola. Son fácilmente portables, livianos y pueden ser operados por solo una persona. Incluye 6 paneles de aluminio de 2,1m y 1 puerta de manejo, modelo S1. 5 paneles de aluminio de 1,5m y 1 puerta de manejo, modelo S2.

Tabla Prattley

Modelo	Paneles	madres
Sistema manejo pequeño 1	6 x 2,2m	
Sistema manejo pequeño 2	5 x 1,5m	
10' Standard	15 x 2,2m	250
10' Super	40 x 1,5m	500
14'	52 x 2,2m	1500
16'	60 x 2,2m	2000

Identificación Animal

Aretes Visuales y Electrónicos



Tenaza Z2 Zeetags

ZTTEN

Tenaza Z2 Zeetags, sistema patentado que libera automáticamente al arete y permite que gire la aguja para evitar rajar la oreja del animal. Ergonómica, no aprieta los dedos.



Marcador aretes Zeetag

ZTPEN

Marcador con tinta indeleble diseñado especialmente para Zeetags.



DIIO Electrónico FDX-B

ZTDIIOE

Arete Electrónico FDX-B de la más alta calidad, certificado ICAR, gran visibilidad, resistente y durable. (Doble propósito).



DIIO Electrónico HDX

ZTDIIOH

Arete Electrónico HDX de la más alta calidad, certificado ICAR, gran visibilidad, resistente y durable. (Uso lechería).



Cortacrotales multicutter

ZTCUT

Cuchillo especial para el corte de aretes. No daña la oreja del animal.



Paleta Botón

SOLICITA PERSONALIZAR TUS ARETES

IMPRESIÓN DISPONIBLE

Arete tipo paleta-botón diseñado para entregar una correcta visibilidad sin dañar la oreja del animal.

Aplicación rápida, fácil de instalar y sin riesgo de desgarrar las orejas.

Punta metálica, impide el contacto de la aguja con la oreja del animal evitando la transmisión de enfermedades. Importante: Para una correcta postura del arete usa la Tenaza Zeetag.



Tenaza Universal Datamars

TT800119

Tenaza universal se utiliza para aplicar la gama Z Tags de aretes auriculares visuales y electrónicos de dos piezas. El mango texturizado hace que sea fácil de agarrar y manipular mientras se etiqueta.

Incluye clip de seguridad y un compartimento donde se guarda aguja de repuesto.



Arete Tagfaster FDX

CROVRB Arete Blanco

CROVRF Arete Amarillo

Arete de la más alta calidad, para uso en todo tipo de animales, especialmente ovinos y caprinos. Disponibles en una amplia gama de colores. Duraderos y diseñados para minimizar las pérdidas en su rebaño. Colores: amarillo, rojo, azul, negro, naranja, verde, blanco, rosado y lila. Presentación en tiras de 20 unidades.

	CÓDIGO	ESPECIE	TAMAÑO
MAXI	ZT200100	Bovino	76 x 112 mm
COLOR			
Mediano	ZT200150	Bovino, entre otros	62 x 79 mm
COLOR			
CHICO	ZT200200	Caprinos, ovinos, cerdo, entre otros	56 x 62 mm
COLOR			
MINI	ZT200250	Caprinos, ovinos, entre otros	40 x 40 mm
COLOR			

Identificación Animal



Tenaza Tagfaster Datamars

CROVTZ

Tenaza especial para la aplicación de arete tagfaster. Se cargan tiras de 20 unidades minimizando el tiempo de carga de cada arete. La tenaza está diseñada para aretear chivos, ovejas y animales pequeños, desde adelante o desde atrás de las orejas.

Tenaza Tagfaster Individual

CROVTX



Arete Tagfaster visual

CROVRJ Arete Azul

CROVRN Arete Negro

CROVRO Arete Naranja

CROVRR Arete Rojo

CROVRU Arete Verde

CROVRV Arete Amarillo

Arete de la más alta calidad, para uso en todo tipo de animales especialmente ovinos y caprinos. Disponibles en una amplia gama de colores. Duraderos y diseñados para minimizar las pérdidas en su rebaño. Colores: amarillo, rojo, azul, negro, naranja, verde, blanco, rosado y lila. Presentación en tiras de 20 unidades.

SERVICIO DE IMPRESIÓN PERSONALIZADO

Simplemente tienes que compartir tu diseño personalizado y solicitar la impresión de aretes que se adapten perfectamente.



Identificación Animal



Microchip Inyectables

El microchip de Datamars brinda a las mascotas una voz silenciosa pero efectiva. A diferencia de un collar con etiqueta o tatuaje, un microchip no puede ser falsificado, eliminado, rasgado o masticado. Cada Microchip de vidrio es tan pequeño como un grano de arroz (13.3 x 2.12 mm o 9,2mm x 1,4mm) y contiene un código de identificación permanente e inalterable que es exclusivo de ese animal.

- Identificación de mascotas única y permanente
- Transpondedor de vidrio Bio-compatible
- Implantación del microchip fácil e indoloro
- Prueba segura de pertenencia
- Producto ideal para refugios, rescate de animales, y centros de adopción de mascotas
- Compatible con la ISO 11784/5, microchip pueden leerse a nivel nacional e internacional.
- El microchip más pequeño se recomienda para especies pequeñas de animales incluyendo mascotas, peces, aves, reptiles y animales de zoológico.

Kit 100 Microchip Inyectable 13,3mm + Pistola aplicadora

ZTING

El kit incluye un aplicador y 100 microchip. Los Microchip están empaquetados en envases individuales y precargados dentro de agujas desechables, para un solo uso, que se inyectan mediante el aplicador. La aguja se fija al aplicador por medio de una rosca y ya está listo para su utilización. Cada envase incluye códigos de barra para simplificar la documentación y registro de los datos. Esterilizado con gas EtO.



Microchip Inyectable T-VAS Mini 9,2mm con jeringa

ZTINK

T-VAS mini es una jeringa descartable que permite la única y permanente identificación de diferentes especies pequeñas de animales. La jeringa está precargada con un pequeño transponder de vidrio que contiene un código único e inalterable, listo para usar.



Microchip Inyectable 13,3mm con jeringa

ZTINJ

El microchip viene precargado en una jeringa ergonómica y desechable, listo para usar. Esterilizado con gas EtO. Incluye etiquetas con código de barra individual para simplificar la documentación y el registro de datos.

Lectores pequeños de corto alcance



Lector Microchip ECO

ED000010

Lector portátil económico. Incluye pantalla

Identificación Animal

Bastones Lectores de Aretes electrónicos

Maximice el rendimiento individual de sus animales. Lea, ingrese, descargue y envíe datos fácilmente gracias a la comunicación vía Bluetooth y conexión directa a su teléfono inteligente. Bastones lectores RFID ISO 11784/5

Bastón Lector XRS2i Tru-Test

TT004656



- Recopilación de datos de manera fácil.
- Lector Bastón con comunicación vía Bluetooth y cable.
- Memoria para 1 millón de registros.
- Gran pantalla 2,7".
- Teclado alfanumérico.
- Diseño ergonómico permite utilizarlo por largos periodos de tiempo sin cansarse.
- Ingreso de hasta 15 variables personalizadas.
- Configuración de favoritos para cambiar fácilmente de tareas.
- Conexión directa a teléfono (Android e IOS), balanza y computador.
- Múltiples formatos de descarga de información
- Alertas personalizables para animales preseleccionados.



Bastón Lector SRS2i Tru-Test

TT004657

- Fácil lectura de los aretes electrónicos.
- Lector Bastón con comunicación vía Bluetooth y cable.
- Memoria para 250.000 registros.
- Gran pantalla 2,7".
- Diseño ergonómico permite utilizarlo por largos periodos de tiempo sin cansarse.
- Conexión directa a teléfono (Android e IOS), balanza y computador.
- Múltiples formatos de descarga de información

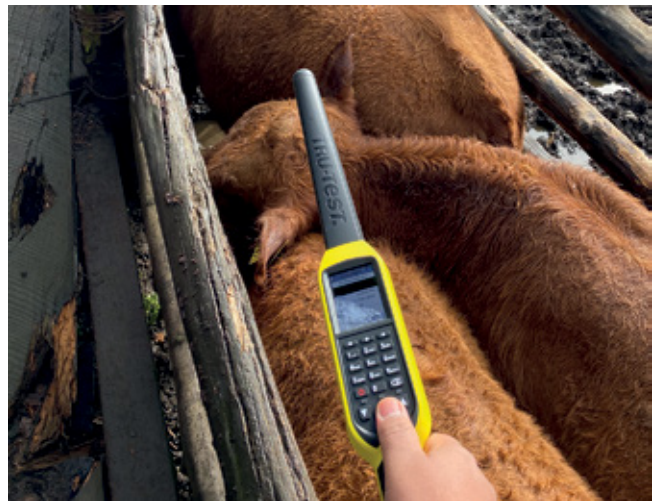

	XRS2i	SRS2i
Distancia de lectura	FDX 35cm / HDX 33 cm	FDX 35cm / HDX 33 cm
Memoria	1 millón de registros	250.000 registros
Variables	15	
Pantalla	2,7" (41 x 55mm)	2,7" (41 x 55mm)
Vibración	Si	Si
Comunicación	Bluetooth y USB	Bluetooth y USB
Peso	760 gr con batería	760 gr con batería
Autonomía batería	19 horas	19 horas
Teclado	Alfanumérico	
Protección	IP67	IP67
Largo	650mm	650mm
Alertas	Si	



Compra tus productos con este código QR

Identificación Animal

Lectores fijos

Diseño resistente ideal para la instalación permanente o temporal en la mayoría de los sistemas de manipulación. La tecnología de lectura superior asegura la lectura fiable de los aretes en cada sesión.



Lector XRP2i

Lectura de aretes fiable en cada sesión. Tecnología de autosintonización entrega el mejor rendimiento bajo todas las condiciones de operación. La tecnología de lectura superior de Tru-Test asegura lecturas de identificadores rápidas y fiables.

- Lee todos los aretes FDX-B y HDX.
- Opción para actuar como un dispositivo de registro independiente y contador de animales o para enviar números de identificación a un indicador Tru-Test o su teléfono.
- Se conecta de forma inalámbrica con su indicador o su teléfono inteligente utilizando la tecnología Bluetooth® para la fácil transferencia de datos y para eliminar el uso de cables.
- Descargue fácilmente la información registrada a su PC o a su teléfono inteligente Android*.
- Configuración lista para conectar y utilizarse con función de sintonización automática para garantizar una lectura consistente de identificadores.
- Opciones de antena flexible para adaptarse a su configuración: diferentes tamaños; antena dual; y opciones del lector sincronizados.
- Diseño resistente para entornos agrícolas severos



Antena pequeña

Antena pequeña de diseño resistente y fácil instalación.

- Antena simple con rango de lectura de hasta 700 mm
- Antena dual con rango de lectura de hasta 1.200 mm
- Tamaño de la antena: 425 x 400 x 10/33 mm



Antena grande

Diseño robusto y antena grande fácil de instalar.

- Antena simple con rango de lectura de hasta 1 m
- Antena dual con rango de lectura de hasta 1,8 m
- Tamaño de la antena: 873 x 603 x 15/38 mm

Sistemas de Pesaje de Animales

Los productos Tru-Test fueron diseñados para funcionar en los entornos agrícolas más extremos.

Por qué elegir Tru-Test

- Con más de 30 años dedicados a perfeccionar el proceso de producción, las barras de carga e indicadores de báscula Tru-Test son fiables, resistentes, y de larga duración.
- Todos los indicadores Tru-Test cuentan con grado de protección ambiental IP67, lo que indica resistencia al agua hasta 1 metro de profundidad por 30 minutos.
- La norma de calidad ISO 9001 garantiza la excelencia.
- La tecnología Superdamp™ proporciona el

algoritmo de amortiguación más veloz y preciso. Esto significa que se obtiene el peso correcto de un animal en movimiento con rapidez y precisión, un beneficio crítico para un sistema de pesaje.

- Fácil de usar. Todos los indicadores Tru-Test tienen interfaces de usuario intuitivas que permiten al usuario iniciar los pesajes de inmediato.
- Considerado el mejor del mercado. Las barras de carga Tru-Test se construyen a partir de aluminio de grado aeronáutico, un material altamente resistente a la corrosión.
- Una solución completa. Los productos Tru-Test ofrecen una solución completa, desde los lectores EID hasta los indicadores y celdas de carga.
- El rango de productos se adecua a todo tipo de requerimientos, así usted solo paga por lo que necesita. Puede ser usado con todo tipo de animales, bovinos, ovinos, caprinos, cervidae, equinos, camélidos y otros.

Sistema Integrado

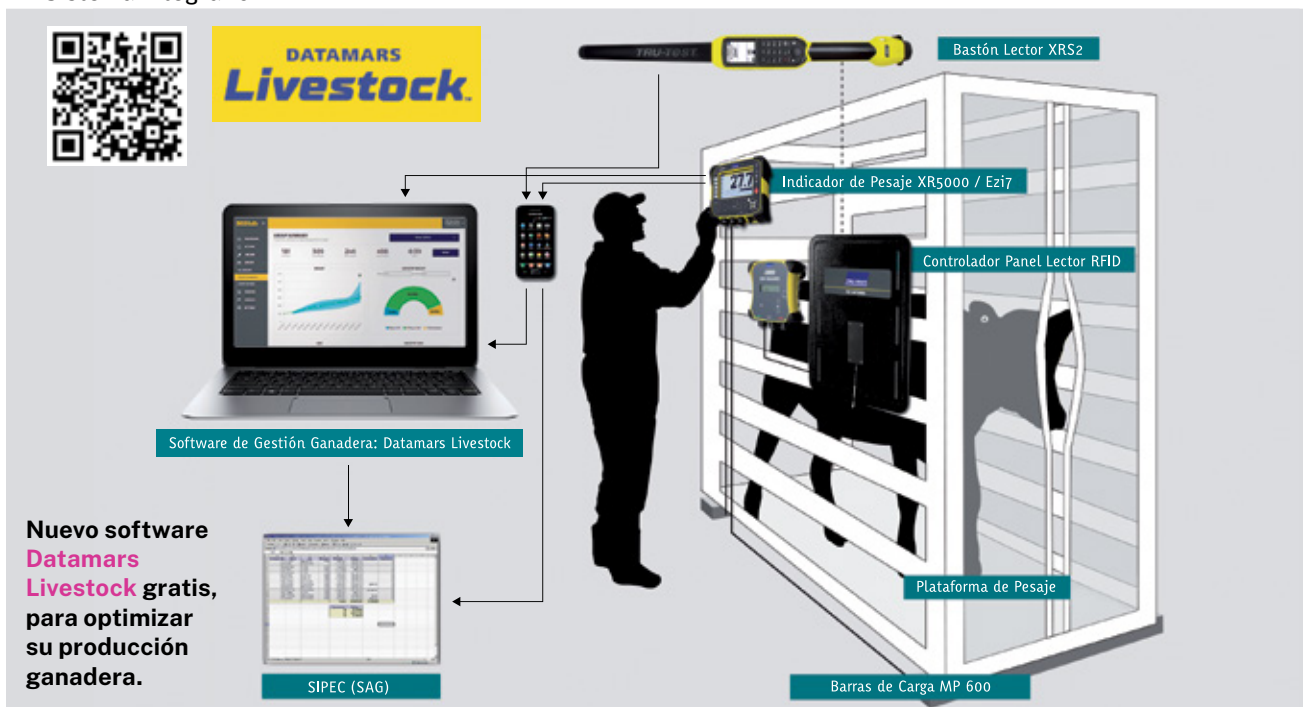

Nuevo software Datamars Livestock gratis, para optimizar su producción ganadera.

Conoce y capacítate en **Academia Datamars Livestock**

¿Por qué usar DATAMARS Livestock?

- GRATIS con equipos Tru-Test**
- Tomar mejores decisiones:** Tomar medidas con base en información fácil de entender.
- Obtenga un mayor valor:** Consiga que la información de peso trabaje para usted, sin costo adicional.
- Comuníquese claramente con su equipo:** Comparta la información de peso de manera instantánea con su equipo, veterinario o consultor.
- Use tecnología sin ningún esfuerzo:** Es muy fácil transferir los datos de su báscula a MiHub y así acceder a información de peso de mucha utilidad.

Sistemas de Pesaje de Animales

Indicadores de Peso

¿Por qué pesar?

Asegúrese que sus animales sean vendidos en su peso óptimo. Gestione los tratamientos y la alimentación individual de cada animal o grupo según la indicación de su peso, para obtener el máximo rendimiento.

Monitoree el rendimiento reproductivo, al controlar la ganancia de peso de los terneros se puede optimizar los programas de reproducción.

Minimice el desperdicio de tratamientos. Aplique los tratamientos según el requerimiento real de cada animal, ahorrando dinero y mejorando la salud de su rebaño

Identifique animales enfermos o lastimados en forma temprana. El pesaje regular de cada animal le ayudará detectar pérdidas de peso y otros problemas en forma temprana.

VISORES SERIE 5000



Serie de visores diseñado para capturar una amplia variedad de información sobre el animal. Imprescindible para una fácil y mejor toma de decisiones informadas y más rentables en el lugar del pesaje.

SERIE 5000

- Pantalla de 7" con la exclusiva tecnología de pantalla transreflectiva que ofrece claridad a la pantalla, incluso bajo la luz brillante del sol.
- Pesos vivos precisos capturados rápidamente con la tecnología de Superdamp 4
- Instrucciones integradas paso a paso y ayuda en ventanas emergentes.
- Transfiera información rápidamente a través de su dispositivo móvil (Android * o Apple*), memoria USB o computadora (Microsoft Windows*)
- Conéctese a otros dispositivos por Bluetooth o por cable, por ejemplo a lectores de identificación electrónica, sistemas automáticos de pesaje y selección, escáneres de códigos de barras y más.
- Carcasa IP67 resistente al agua, al polvo y a los impactos
- Batería de larga duración: 10 horas con luz de fondo y 13 horas

con luz de fondo apagada (a la luz del día). Carga en solo 5 horas.

VISOR JR5000

- Almacene hasta 1 millón de registros en 1000 sesiones de pesaje.
- Funciones para calcular y visualizar el rendimiento de los animales de forma individual.
- Hasta 5 entradas de selección según peso.
- Registre los pesos con identificación electrónica (IDE) y las etiquetas visuales, para capturar y analizar fácilmente el rendimiento de los animales.



VISOR XR5000

TT823436

VISOR JR500

TT010832

VISOR XR5000

- Almacene hasta 1 millón de registros en 1000 sesiones de pesaje, y registre hasta 100 entradas de información para cada animal.
- Gran gama de funciones para calcular y visualizar el rendimiento de los animales de forma individual o en grupos.
- Hasta 10 entradas de selección bajo cualquier criterio.
- Configuraciones predefinidas o registre sus propias configuraciones para cambiar fácilmente entre tareas.
- Calcule el peso objetivo y obtenga una predicción de peso.
- Lleve un control, aplique y gestione los tratamientos, por ejemplo, tipo, dosis, periodos de espera.
- Configuración de alarmas
- Controle madres y crías con la función de emparejamiento de crías.

Sistemas de Pesaje de Animales



EziWeigh7i

TT828991

- Comunicación inalámbrica con lectores EID, o conexión por cable.
- Transfiere información velozmente a través de dispositivos móviles (Android* o Apple IOS*) o por computadora (Microsoft Windows*)
- Almacena hasta 100 sesiones de pesaje y 20.000 registros
- Registre los pesos por aretes de identificación electrónica y/o visual
- Acelera la selección por peso, mostrando hasta 3 direcciones
- Calcula y muestra el aumento de peso diario de un animal desde la última sesión
- Registra anotaciones para cada animal
- El resumen de estadísticas de las sesiones de pesaje actuales y anteriores se puede obtener en terreno
- Batería de larga duración, hasta 15 horas de funcionamiento, tiempo de carga de 3 horas, apagado automático para ahorrar batería
- Pantalla grande retroiluminada de 35 mm
- Modo de encendido en cero, cero automático y modo fino
- Incremento y prefijado automático para una entrada rápida de arete de identificación visual
- Luz de color rojo brillante
- Tecnología Superdamp™ IV

Indicador de nivel medio con compatibilidad IDE y tecnología inalámbrica Bluetooth® integrada.

Registre y haga un seguimiento eficiente de la ganancia de peso individual para ayudarle a gestionar su operación con una mayor seguridad y rentabilidad.



Visor S3

TT834021

- Conexión inalámbrica vía Bluetooth integrada.
- Comunicación inalámbrica con lectores EID, o conexión por cable.
- Transfiere información velozmente a través de dispositivos móviles (Android* o Apple IOS*) o por computadora (Microsoft Windows*)
- Batería de larga duración: 20 horas de tiempo de funcionamiento, tiempo de carga de 6 horas
- Pantalla grande retroiluminada de 5”
- Modo de encendido en cero, cero automático y modo fino
- Luz de color rojo brillante
- Tecnología Superdamp™ III

Indicador básico simple con precisión y velocidad profesional.

Barras de Carga

Celdas de carga galvanizadas, totalmente selladas, a prueba de humedad, resistentes y duraderas. Livianas y fáciles de transportar. Compatibles con cualquier indicador Tru-Test. Cables reforzados para evitar daños.



MP600

TT805122

Versátil. Se puede utilizar con una instalación temporal o permanente. Las patas de goma proporcionan más agarre y protección contra golpes. Largo 600mm, capacidad 2000 Kg.



HD5T

TT833749

Barras de alta resistencia y capacidad, para la instalación permanente debajo de una jaula o prensa. Largo, 1010 mm, capacidad, 5000 Kg.

Sistemas de Pesaje de Animales



Dairy WOW 4000

TT002965

trabaja con rutinas de ordeño para recolectar diariamente y en forma automática los pesos, eliminando los desafíos de pesar manualmente a tu rebaño

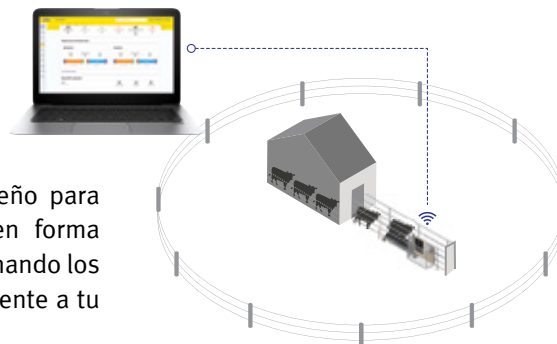

Conjunto Visor S3 y barra MP 600

TT834024

- Luz peso estable.
- Botón tarado.
- Batería interna.
- Pantalla más grande que S1.
- Conexión Bluetooth a Datalink y Datamars Livestock.
- Barra MP600

- Diseñado para el entorno de la sala de ordeño para resistir el pesaje diario.
- Preparado para soportar procedimientos de limpieza a alta presión
- Superficie antideslizante
- Diseño modular para una fácil configuración y adaptación a todo tipo de salas de ordeño
- Opciones de conexión 4G, satélite o Wi-Fi para cubrir todas las regiones

Tabla Comparativa de Visores

CARACTERÍSTICAS	BENEFICIOS	XR5000	JR5000	EZ7i	S3
Batería interna con sistema de alimentación.	Batería recargable de gran autonomía, horas de duración.	13	13	15	15
Resistencia a condiciones ambientales. (Impermeabilidad Norma IP67).	Puede ser utilizado en cualquier condición climática, inclusive la lluvia. Especial para intemperie.	IP67	IP67	IP67	IP67
Estabilización de peso automático	Rapidez en el pesaje sin error. Superdamp.	IV	IV	III	III
Conexión con otros dispositivos electrónicos.	Se puede conectar con impresora, computadores, recolectores de datos de identificación electrónica entre otros, posibilitando cargar y descargar archivos. Puertos seriales, Bluetooth, Wifi, USB.	5	5	1	1
Números de registros de datos.	Registra un gran número de datos.	1.000.000	1.000.000	15.000	
Sesiones de pesaje.	Se pueden guardar gran número de sesiones.	1.000	1.000	100	
Software para conectar al computador.	Permite la transferencia de todos los datos, incluyendo informes estadísticos entre indicador, computador y teléfono.	Si	Si	Si	Si
Función clasificación.	Clasifica al animal, por un criterio escogidos por el usuario. Puede ser por un intervalo de peso, aumento de peso, identificación, etc.	10	5*	3*	
Identificaciones ID individuales de cada animal.	Posibilita diferentes tipos de ID para el mismo animal: identificación visual de la hacienda, identificación electrónica, identificación del registro por asociación. Cantidad de identificaciones (ID) diferentes.	4ID	2ID	2ID	
Registro automático de peso.	Dispone de esta opción durante el pesaje volviéndolo más ágil.	Si	Si	Si	Si
Análisis.	Ganancia de peso y estadística.	Avanzado	Avanzado	Si	NO
Información adicional.	Cuánta información adicional puedo guardar por animal.	100 (modificable)	1 Personalizable		
Fácil configuración.	Puedo precargar configuraciones favoritas.	Si	Si		
Pantalla.	Puedo ver la pantalla cuando está a la luz del sol.	Si	Si	Si	Si

* Sólo peso

Sistemas de Pesaje de Animales

Software

Aplicación Data Link para teléfonos inteligentes iPhone* y Android* ¡Recopile y envíe datos desde el lugar de pesaje!

Data Link de Tru-Test es una aplicación gratuita para Apple iOS* y Android* que permite a los usuarios descargar los datos almacenados en sus indicadores de báscula o lectores IDE de Tru-Test habilitados para Bluetooth® y Wi-Fi.

- Seleccione un archivo de sesión para enviarlo a la oficina o a otro destinatario.
- Abra una sesión y revise los registros individuales de los animales.
- Si el usuario no se encuentra en un área de 3G o Wi-Fi, la transacción se producirá automáticamente la siguiente vez que ingrese al rango.
- Ubicación GPS de la descarga de datos adjunta a los mensajes de correo electrónico (opcional).

Enlace de datos para PC Windows *

Data Link es una aplicación gratuita para PC Windows* que conecta con sus lectores IDE e indicadores de báscula Tru-Test. Data Link permite que la información registrada se pueda descargar fácilmente a la PC y que la información nueva se cargue a sus indicadores de báscula o lector IDE.

Data Link se actualiza periódicamente con mejoras y funciones nuevas. Descargue gratis la última versión en www.tru-test.com.

Transferencia de Datos

Descargar

Descargue la aplicación Data Link de Tru-Test GRATIS desde la App Store* o Google Play*.

IMPORTANTE: Antes de descargar la aplicación Data Link de Tru-Test, los usuarios deben asegurarse de tener el correo electrónico configurado en sus teléfonos.

Plataforma Antideslizante



Especialmente diseñada para el pesaje de animales.



Plataforma Antideslizante Tru-Test

TTWPA10000 Plataforma 2,2m

TT807216 Plataforma 2,5m

- * De fácil y rápida instalación
- * Muy resistente, carga hasta 2.000 kg.
- * Adaptable a cualquier manga.
- * Largo: 2,2 y 2,5 metros.
- * Transportables, pesa 22 y 26 kgs.



Plataforma Antideslizante OB

OB807216 Plataforma Aluminio 2,35m

- * De fácil y rápida instalación
- * Muy resistente, carga hasta 800 kg.
- * Adaptable a cualquier manga.
- * Largo: 2,35 metros.
- * Transportables, pesa 27 kgs.

Sistema de Pesaje



Jaula de pesaje y seleccionador manual de ovejas

PRS03300R

- * Permite Selección por hasta 3 vías.
- * Práctico diseño, mantiene al operador fuera de la visión de las ovejas.
- * Una mano libre para revisar las ovejas.
- * Puertas de corredera, fáciles de mover.
- * Ancho, ajustable sin Herramientas.

Prattley

Jaula Pesaje Terneros

PRC11200

- * Fácil de operar
- * Portátil, fabricado en aluminio.
- * Adecuado para terneros hasta 130kg.



Sistemas de Pesaje de Animales

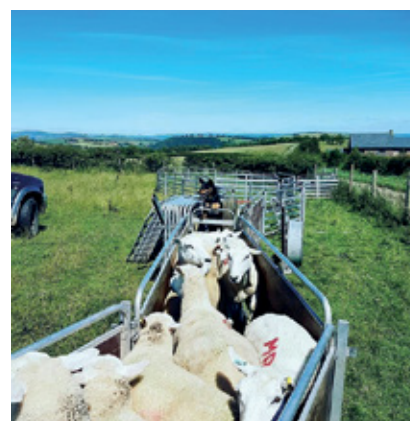

Jaula de pesaje y seleccionador automático de ovejas

PRSo4100

Jaula de pesaje y seleccionador automático de 3 vías. Sistema operado con presión de aire, silencioso y rápido. Puede pesar y seleccionar hasta 600 ovejas por hora sin la intervención de personas. Diferentes tipos de selección según sus requerimientos, peso, ganancia, sexo, raza, ID, etc.



Desconador Recargable Cosmos

KA1000, Descornador para bovinos

KA1050, Descornador para caprinos



Descornador recargable inalámbrico, muy fácil de utilizar, genera poco dolor al animal y es seguro de operar. En solo 10 segundos el equipo cauteriza los vasos sanguíneos alrededor del cuerno evitando su crecimiento. Autonomía para 40 terneros o cabritos. Fabricado en Francia.

Carros Forrajeros Keenan



Equipos mezcladores de alta resistencia, ideales para preparar raciones totalmente mezcladas (TMR) manteniendo la estructura de la fibra. Modelos horizontales, Bajo consumo, excelente homogeneidad y máxima eficiencia en la alimentación del ganado. lo mejor de mecanica muy simple.



Carros Forrajeros Keenan

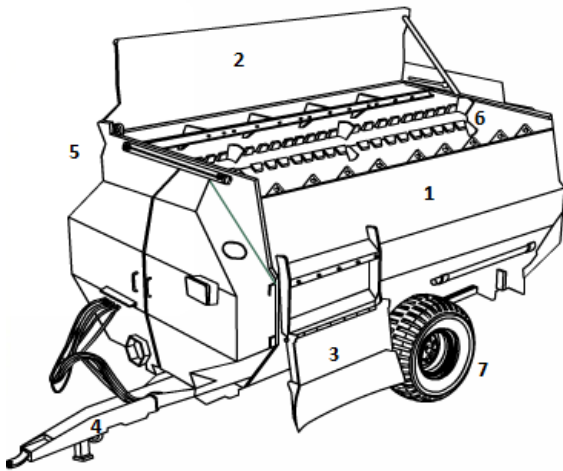

Descripción del producto

1 EL CUERPO MÁS ANCHO hace más fácil cargar. Esto es particularmente relevante para los cargadores de dirección deslizante más pequeños.

2 LA POSICIÓN DEL TABLERO TRASERO (cesta), detrás del cuchillo superior, mejora la acción de corte y reduce el tiempo de corte.

3 BANDEJA DE DESCARGA CON IMANES Y CONTROL VARIABLE DE LA DESCARGA DE FORRAJE, que permite controlar y mejorar la entrega de la TMR (Ración totalmente mezclada).

4 EL ENGANCHE GIRATORIO, reduce desgastes en el acoplador del tractor.

5 EL CUCHILLO SUPERIOR CERRADO montado a lo largo de toda la cámara de mezclado, junto con el diseño de 6 paletas anguladas permite cortar los alimentos más duros agregados a la ración.

6 CON EL NUEVO DISEÑO DE 6 PALETAS anguladas con secciones recortadas, que coinciden con los cuchillos autoafilables, montados estratégicamente en la base de la cámara de mezclado, se logra picar una amplia gama de ingredientes en longitudes óptimas eliminando el exceso de picado.

Esto se logra debido a que existe un espacio libre fijo entre las secciones recortadas de las paletas y los cuchillos autoafilables, que mantiene la estructura vital de la ración y su fibra efectiva.

7 LA PRESIÓN EJERCIDA POR LOS NEUMÁTICOS sobre la superficie, es de transferencia combinada de peso, asegurando una máxima tracción y mínima compactación del suelo.

Características

La cámara de mezclado contiene un rotor de 6 paletas con cuchillas fijas montadas en la parte inferior.

Las paletas se levantan suavemente y revuelven los materiales agregados por sobre las cuchillas, asegurando que el alimento se corte a una longitud óptima sin destruir la calidad de la fibra. Esto es para crear una mezcla con la longitud y estructura de corte correcta para una óptima salud ruminal.

Las dos cámaras están separadas por una puerta de salida que se abre cuando la ración ya está mezclada y lista para ser suministrada a través de la cámara.

El sinfín se aloja en la cámara de descarga para distribuir uniformemente el alimento a los animales. Los mezcladores tradicionales alojan el sinfín dentro de la cámara de mezclado, lo que puede provocar daños físicos en el alimento, comprometiendo la calidad de la mezcla.



MEJORA LA SALUD Y PRODUCCIÓN ANIMAL: al garantizar una alimentación uniforme y optimizar la fibra en la dieta del ganado.

REDUCE LOS COSTOS DE FORRAJE Y OPERACIÓN: al maximizar la ingesta de alimento y disminuir el gasto en combustible y mantenimiento.

ES FÁCIL DE OPERAR: gracias a su diseño sencillo y robusto.

Cinta Reparadora

Parche Bolo

Cinta de polietileno autoadhesiva (parche bolo), ideal para pegar sobre todo tipo de polietileno, polietileno de ensilaje, bolsas de grano. Unir y reparar láminas plásticas, puede ser usada como cinta aislante para uniones de cables eléctricos. Muy buena adherencia en condiciones de humedad.



Compra tus
productos con este
código QR



Cinta Blanca
autoadhesiva para
reparar polietileno
96mm x 30mt

DA100100



Cinta verde autoadhesiva
para reparar polietileno
96mm x 30mt

DA100104



Cinta negra autoadhesiva para
reparar polietileno 96mm x 30mt

DA100102



Cargadores de Batería y Partidores

Tabla de selección de cargadores y arrancadores de baterías

INFORMACIÓN TÉCNICA



	Carga 15h							Mantenimiento		Arranque		5 min. precarga + Arranque				
	20 Ah	60 Ah	80 Ah	100 Ah	150 Ah	200 Ah	> 250 Ah									
								WET	GEL AGM MF	EFB START STOP	Li	TEST	AUTOMÁTICO	Tronic por pulsos	Tronic	
Charge	DEFENDER 8	■						●	●	●				✓		
	DEFENDER 12	■						●	●	●				✓		
	DEFENDER 20	■						●	●	●				✓		
	AUTOTRONIC 25 BOOST	■						●	●	●				✓		
	T-CHARGE 12 - 12 EVO	■						●	●	●	● EVO	✓ EVO		✓	✓	
	T-CHARGE 20 - T-CHARGE 20 EVO - 26 EVO	■						●	●	●	● EVO	✓ EVO		✓	✓	
	PULSE 30 EVO, PULSE 50 EVO, DOCTOR CHARGE 55 CONNECT, 50, DOCTOR CHARGE 130	■						●	●	●	●	✓ EVO		✓	✓	
	TOURING	■						●	●	●				✓		
	ALPINE 15 - 21i	■						●	● mod.i	● mod.i	● mod.i	✓ mod.i	✓ mod.i	✓ mod.i		
	ALPINE 18 - 20 - 26i	■						●	● mod.i	● mod.i	● mod.i	✓ mod.i	✓ mod.i	✓ mod.i		
	ALPINE 30 - 50 - 51i	■						●	● mod.i	● mod.i	● mod.i	✓ mod.i	✓ mod.i	✓ mod.i		
	COMPUTER 48/2 PROF	■						●								
	Charge & Start	DOCTOR CHARGE 130	■						●	●	●	●	✓		✓	
ALASKA 150 - 210 START		■						●	●	●				✓		
LEADER 150 START		■						●								
LEADER 220 START		■						●								
DOCTOR START 330		■						●	●	●	●	✓		✓		
LEADER 400 START - SPRINTER 3000 START - DYNAMIC 320 START		■						●								
DOCTOR START 530 - 630		■						●	●	●	●	✓		✓		
SPRINTER 4000 - 6000 START - DYNAMIC 420 - 520 - 620 START		■						●								
ENERGY 650 - 1000 START		■						●								
ENERGY 1500 START		■						●								
Start		12V							24V							
		20 Ah 60 Ah 80 Ah 100 Ah 150 Ah 200 Ah							80 Ah 120 Ah 150 Ah 220 Ah							
	DRIVE MINI	■														
	DRIVE 1250 - 1500 - 1750 XC	■														
	DRIVE 1800 KOMPRESSOR	■														
	DRIVE PRO 12	■														
	STARTZILLA 4012 XT	■														
	STARTZILLA 9012 XT	■														
	PRO START 2824 - DRIVE PRO 12/24	■														
STARTZILLA 9024 XT	■															
STARTZILLA 12024 XT	■															

Cargadores de Batería y Partidores

Cargadores para Baterías

Adecuados para baterías WET (plomo ácido)



Alpine 20

TW807546

Cargador de baterías portátil, monofásico, 12/24 V y 18-12 A.



Alpine 30

TW807547

Cargador de baterías portátil, monofásico, 12/24 V y 30 A.



Alpine 50

TW807548

Cargador de baterías portátil, monofásico 12/24 V y 45 A.



Computer 48

TW807063

Cargador de baterías profesional portátil, monofásico, 6/12/24/36/48 V y corriente 11/30/30/30/27 A.

Cargadores automáticos para Baterías

Todos son adecuados para baterías WET (plomo ácido), GEL, AGM, MF y EFB, además algunas pueden cargar baterías Spiral, Start-Stop, PB-CA y Litio (marcados con Li).

Todos estos cargadores tienen un sistema de supervisión de carga de la batería. Cuando la carga está bajo un cierto nivel, el cargador empieza a funcionar y se detiene cuando la batería está completamente cargada. Al usar este cargador no hay riesgo de sobrecarga de la batería, uno lo puede dejar constantemente conectado si así lo desea.

Dependiendo del modelo de cargador pueden incluir las siguientes funciones:

- * Carga y mantenimiento automáticos en Tronic o Pulse Tronic según la tecnología de la batería seleccionada.
- * Función BOOST para la carga rápida de baterías.
- * Función COLD para la carga y el mantenimiento de baterías a bajas temperaturas.
- * Función RECOVERY para la recuperación de las baterías sulfatadas.
- * Función TEST de batería, arranque y alternador.
- * Función SUPPLY para alimentación estable durante los cambios de batería.
- * Función AGM para la carga rápida de baterías AGM.
- * Tecnología de SMPS (Switch Mode Power Supply).
- * Carga Pulse Tronic con mantenimiento a impulsos.



Defender 8

TW807553

Cargador de baterías y de mantenimiento inteligente de la carga, con control electrónico de la corriente de carga, interrupción y restablecimiento automático (TRONIC), para baterías, WET, GEL, AGM, MF, EFB de 6/12V Cargador de baterías automático portátil, monofásico, 6/12V; 0,75A



Defender 12

TW807607

Cargador de batería y de mantenimiento inteligente de la carga, con control electrónico de la corriente de carga, interrupción y restablecimiento automático (Tronic), para baterías WET, GEL, AGM, MF, EFB de 6/12, con pantalla LCD. Cargador de baterías automático portátil, monofásico, 6/12 V, 2/4 A.

Cargadores de Batería y Partidores

Cargadores automáticos para Baterías



Touring 11
TW807591

Cargador de baterías control electrónico de las fases de carga, interrupción y restablecimiento automático (TRONIC), para la carga de acumuladores WET, GEL, Pb-Ca, AGM, MF, EFB con tensión 6/12V. 2/6 A



Touring 15
TW807555

Cargador de baterías control electrónico de las fases de carga, interrupción y restablecimiento automático (TRONIC), para la carga de acumuladores WET, GEL, Pb-Ca, AGM, MF, EFB con tensión 12/24V. y 12-6,5 A.



Touring 18
TW807556

Cargador de baterías control electrónico de las fases de carga, interrupción y restablecimiento automático (TRONIC), para la carga de acumuladores WET, GEL, Pb-Ca, AGM, MF, EFB con tensión 12/24V. 15/8A.



T-Charge 12
TW807560

Cargador de baterías y mantenedor de carga electrónico multifunción para baterías WET, GEL, AGM, MF, PbCa, EFB de 6/12V.,Funciones: Cold, Recovery, AGM, Supply. 4 A



T-Charge 12 EVO
TW807578

Cargador de baterías, mantenedor de carga y tester electrónico multifunción para baterías WET, GEL, AGM, MF, PbCa, EFB, Li de 6/12V con pantalla LCD. Funciones: Cold, Recovery, AGM, Test, Supply. 4A



T-Charge 20
TW807594

Cargador de baterías y mantenedor de carga electrónico multifunción para baterías WET, GEL, AGM, MF, PbCa, EFB, de 12V/24V. Funciones: Supply, Recovery Cold, AGM portátil, monofásico, 8/4 A



Cargador T-Charge 20 EVO
TW807596

Cargador de baterías, mantenedor de carga y tester electrónico multifunción para baterías WET, GEL, AGM, MF, PbCa, EFB, Li de 12V/24V con pantalla LCD.



T-Charge 26 evo
TW807595

Cargador de baterías, mantenedor de carga y tester electrónico multifunción para baterías WET, GEL, AGM, MF, PbCa, EFB, Li de 12V/24V con pantalla LCD, Pulse Tronic, Funciones: Boost, Recovery, Cold, Test y Supply. portátil, monofásico, 16/8 A.



Pulse 30 EVO
TW807610

Cargador de baterías electrónico automático de 6/12/24V para baterías WET,GEL, AGM, MF, SPIRAL, START -STOP. BOOST, SMPS, Funciones: Pulse Tronic, Recovery, monofásico corriente de 25/25/12 A.



Pulse 50
TW807573

Cargador de baterías electrónico automático de 6/12/24V para baterías WET,GEL, AGM, MF, SPIRAL, START -STOP. BOOST, SMPS, Funciones Pulse Tronic, Recovery, corriente de 45/45/23 A



Pulse 50 EVO
TW807611

Cargador de baterías, mantenedor de carga y tester electrónico multifunción para baterías WET, GEL, AGM, MF, PbCa, EFB, Li de 12/24V. Funciones avanzadas: BOOST, Pulse Tronic, Recovery. Corriente de carga 45/23 A"

Cargadores de Batería y Partidores

Cargadores automáticos para Baterías



Doctor Charge 50
TW807571

Cargador de baterías inverter multifunción (BATTERY MANAGER) para el mantenimiento completo de baterías WET, GEL, AGM, MF, PbCa, EFB y Li de 6/12/24V y para actividades de soporte en las intervenciones en los vehículos realizadas en los talleres mecánicos y de carrocería y en las concesionarias. Funciones: Supply, Test, Recovery, Start Aid, SMPS, Pulse Tronic, prueba CCA y alternador. corriente de 45/45/23 A



Doctor Charge 130
TW807590

Cargador de baterías inverter multifunción (BATTERY MANAGER) para el mantenimiento completo de baterías WET, GEL, AGM, MF, PbCa, EFB y Li de 12/24V y para actividades de soporte en las intervenciones en los vehículos realizadas en los talleres mecánicos y de carrocería y en las concesionarias. Funciones: Supply, Test, Recovery, Start Aid, SMPS, Pulse Tronic, prueba CCA y alternador. corriente de 45/45/23 A corriente de 140/70 A



Alaska 200
TW807577

Cargador de baterías y partidor con control electrónico de la corriente de carga, interrupción y restablecimiento automático (TRONIC, portátil, monofásico. Carga 12/24V y 15/8 A; partida 150A



Doctor start 330
TW829341

Cargador electrónico multifunción, partidor y tester (BATTERY MANAGER), para baterías WET, GEL, AGM, MF, PbCa, EFB y Li con tensión de 12/24V. Funciones Test, Supply, Recovery, Start, Pulse Tronic. Prueba de arranque y alternador. 45A partida 300A

Cargadores y Partidores



Leader 220
TW807550

Cargador de batería y partidor, portátil, monofásico. Carga 12/24 V, 30 A; partida 200A.



Leader 400
TW807551

Cargador de batería y partidor, portátil, monofásico. Carga 12 V y 45 A; partida 300 A.



Dynamic 420
TW829382

Cargador de baterías y partidor, con ruedas, monofásico. Carga 12/24 V y 75 A; partida 400 A.



Dynamic 620
TW829384

Cargador de baterías con timer y partidor, con ruedas, monofásico. Carga 12/24 V y 90 A; partida 570 A.

Cargadores de Batería y Partidores

Cargadores y Partidores



Sprinter

TW829392

Cargador de baterías y partidor para la carga de acumuladores de plomo (WET/START-STOP) con tensión 12/24V y para el arranque de todos automóviles, furgonetas y camiones ligeros. Partida 570A.



Energy 650

TW829320

Cargador de baterías con timer y partidor, con ruedas, trifásico. Carga 12/24 V y 90 A; partida 640 A.

Partidor Autónomo con Batería de Litio-Polímero (LiPo).

Partidores de alto rendimiento para todo tipo de vehículos, tractores, camiones y embarcaciones. Incluye luces de emergencia, salida USB para carga de teléfono, tablet, MP3, máquina fotográfica, etc. Salida de 12 y 19V para carga de Laptop y otros dispositivos.



Drive Pro 12

TW829572

Partidor multifunción de LiPo de 12V, de alto rendimiento. Con salidas USB y 12 y 19V para Laptop. Luz de emergencia. Partida Máxima 800 A, capacidad 12000 mAh



Partidor/Cargador Drive Pro 12V/24V

TW829573

Arrancador multifunción al litio de 12V/24V



Startzilla 9024 X'

Startzilla 9012V

Startzilla 4012V

TW829525

TW829526

TW829527

Arrancador, fuente de alimentación y probador electrónico multifunción, con batería al litio LiFePO₄ para el arranque a 12V/24V de coches, furgonetas, embarcaciones pequeñas, camiones, etc.

La función OVER RIDE permite los arranques en condiciones de emergencia con la batería faltante (o completamente descargada).

Prueba de control en la batería: prueba de tensión en los bornes, capacidad de arranque (CCA) y comprobación del funcionamiento del alternador del vehículo.

Protecciones contra: inversión de polaridad, cortocircuito, sobretensión (tensión de batería incompatible), tensión baja (tensión de cut-off), subidas de corriente, sobrecalentamiento, temperatura baja, contactos accidentales, corriente de retorno del alternador.

Cargadores de Batería y Partidores



Probador DT400
TW802605

Tester digital inteligente para la comprobación del estado de carga y la capacidad de arranque de las baterías.



Probador DT800
TW802606

Tester digital inteligente para la comprobación del estado de carga y la capacidad de arranque de las baterías (WET, GEL, AGM, PbCa) a 6/12V. Con impresora.

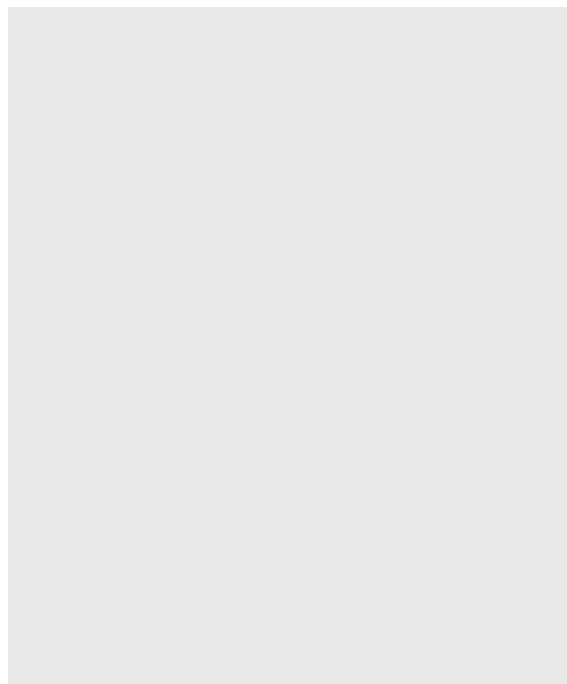
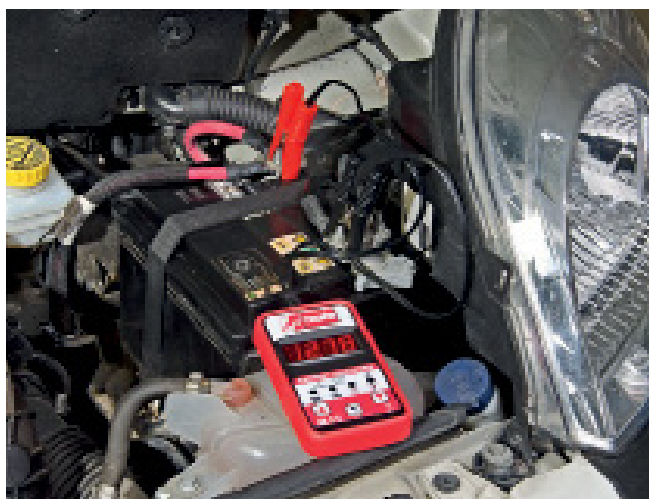

Probador BTS350
TW802783

Probador de baterías digital que permite verificar el estado de carga de la batería y el correcto funcionamiento del sistema de recarga de la batería del vehículo.



Probador STS600
TW804242

Tester digital avanzado que permite analizar el estado de la batería, el alternador y el sistema eléctrico del vehículo. Cuenta con funciones como pruebas de carga, descarga y análisis de resistencia interna.



Probador STS700
TW804243

Probador de baterías que realiza análisis avanzados del estado de la batería, el alternador y el sistema eléctrico del vehículo. Ofrece funciones como pruebas de carga, descarga, análisis de resistencia interna y diagnóstico de fallos.